

Mobiliario para espacios de trabajo, hostelería,
espacios públicos y comercios

Mobles114

Aportando confort
a los espacios colectivos
desde 1973

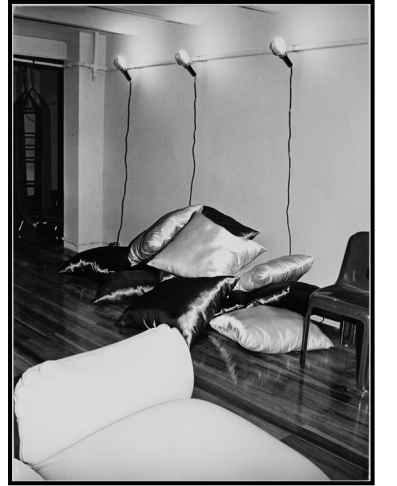
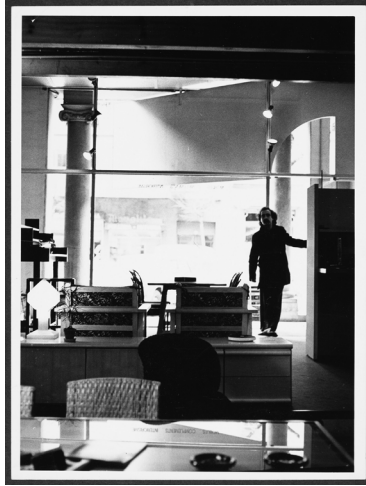

El diseño más sostenible es el que perdura en el tiempo

Mobles 114 es una empresa de Barcelona fundada en 1973. Ofrece una colección de mobiliario y objetos pensados para las personas. Muebles destinados a espacios para habitar al margen de las tendencias, diseñados conscientemente y fabricados con materiales de calidad y duraderos, ya sea para ámbitos domésticos, espacios de trabajo o colectivos.

Hace más de 50 años que Mobles 114 propone muebles y objetos, algunos icónicos, para acompañar a las personas a lo largo de toda su vida con la intención de que estas piezas formen parte de su espacio de manera silenciosa y pasen de generación en generación.



Nuestra historia



Mobles 114 fue fundada en Barcelona en 1973 por los diseñadores JM Massana, JM Tremoleda, y Mariano Ferrer. Su primera sede fue en la Calle Enric Granados 114, y éste es el origen del nombre: un emplazamiento en el centro de una ciudad que empezaba a experimentar cambios sociales y culturales que se habían iniciado en Europa en 1968. La empresa se estableció inicialmente como un estudio de interiorismo y tienda, ofreciendo una selección de productos fabricados por empresas locales y otros diseños contemporáneos importados de países europeos. A su vez, se inician los primeros diseños y producciones propias.

Massana y Tremoleda no sólo diseñan, sino que también editan una colección de muebles y objetos donde confluyen la tradición y la

modernidad. Esta colección está influenciada por las propuestas promovidas por los arquitectos del GATCPAC durante los años 30, que participaron del racionalismo arquitectónico europeo, con figuras como Le Corbusier, Ludwig Mies van der Rohe o Walter Gropius, entre otros. Sin embargo, estas influencias no les hicieron olvidar sus raíces mediterráneas.

La tradición se ve representada en la recuperación y reedición de clásicos del diseño catalán, mientras que la modernidad se hace evidente en sus propias propuestas y en la elección de diseñadores o autores que firmarán para el catálogo de Mobles 114.

A lo largo de estos 50 años han participado en nuestro catálogo muebles y objetos diseñados por Álvaro Siza, André Ricard, Antoni Arola,



Carlos Riart, Enzo Mari, Eugeni Quitllet, Gabriel Mora, Gabriel Ordeig, Germán Rodríguez Arias, Isamu Noguchi, Isidre Ferrer, Mariano Ferrer, Javier Mariscal, Joan Gaspar, Jorge Pensi, José Antonio Coderch, Josep Maria Jujol, Josep Torres Clavé, Lagranja, Lluís Pau, Lluís Porqueras, Martín Azúa, Massana-Tremoleda, Josep Mora, Miguel Milá, Montse Padrós, Oscar Tusquets, Pete Sans, Rafael Marquina y Santiago Roqueta.

Mobles 114 ha recibido varios premios, pero estamos convencidos de que el mejor reconocimiento no lo otorga un jurado, sino las personas que conviven con nuestros muebles. Durante décadas este reconocimiento ha hecho posible que la atemporalidad de los muebles y objetos perdure a través de las generaciones.

Este espíritu de permanencia, de permanecer para siempre, de acompañamiento, es el que nos ha guiado como empresa a actuar con coherencia y discreción, manteniendo un profundo respeto por la tradición y una sincera admiración por la modernidad.

“M’exalta el nou i m’enamora el vell”
– J.V. Foix. Sol, i de dol (1947).

Ediciones, diseñadores y autores

Mobles 114 asume un compromiso con la creación de muebles diseñados por autores que priorizan la sencillez y evitan lo innecesario para obtener piezas que perduren en el tiempo.

Durante estas cinco décadas, hemos desarrollado un catálogo de productos con la colaboración de diseñadores y autores de distintos ámbitos, que aportan su conocimiento para encontrar las mejores soluciones. Este trabajo en equipo refuerza tanto el producto como el diseñador y la empresa.

De este proceso de edición, que fue iniciado por los fundadores JM Massana y JM Tremoleda, resulta un catálogo con una personalidad propia que sigue siendo vigente y que siempre cuida las formas, materiales y usos para asegurar que sean útiles, confortables, discretos y duraderos.



Conoce los diseñadores



Antoni Arola
Tarragona, 1960

Compagina el diseño, la experimentación artística y la investigación lumínica. Ha desarrollado su trabajo en los ámbitos de la iluminación, mobiliario, proyectos de interiores e instalaciones. Con una destacada mirada, sus trabajos son el resultado de una continua búsqueda de la belleza, con una apuesta muy personal hacia la investigación en la que la luz es el centro.

Ha participado en exposiciones individuales y colectivas en Barcelona, Nueva York, Milán, Londres, Tokio o México, entre otros. Premio Delta de Plata en 1999, 2001 y 2012, Premio Nacional de Diseño en 2003 y Premio I-Plus 2009 (mejor iluminación), y muchos más.

Taiga Coatstand



Martín Azúa
Vitòria, 1965

Diseñador vasco, realiza su trabajo en la ciudad de Barcelona, donde compagina la docencia, el diseño de producto y la investigación con la artesanía.

Su trabajo tiene un fuerte componente poético. El resultado es un discurso coherente tanto en las propuestas más conceptuales como

en los objetos de uso cotidiano. Muy interesado en “el saber hacer” de la tradición y la artesanía, ha trabajado de cerca con muchos artesanos para crear objetos de belleza indiscutible y donde el diseño y la tradición se integran con contundencia.

Entre sus proyectos más conocidos destaca Casa Básica que desde 2007 forma parte de la colección permanente del MOMA de Nueva York. Premio Ciudad de Barcelona 2000, Premio Delta de Plata 2007, Premio FAD de Arquitectura/Efimeros 2008, Premio Design Plus 2009, Premio Interiorismo Plus 2009, Premio AD mejor diseñador del año 2010.

Luco Stool, Rambla Collection, Om Armchair



Joan Gaspar
Barcelona, 1966

Diseñador industrial, inició su carrera junto a Lluís Porqueras en el diseño de lámparas. A lo largo de su carrera, Joan Gaspar ha diseñado principalmente iluminación, mobiliario y también otras disciplinas. Destaca por saber cuidar los detalles y por soluciones muy ingeniosas. La pasión por el diseño y un conocimiento profundo de los materiales y técnicas productivas forman parte esencial de sus diseños.

Aparte del diseño, compagina el trabajo con la dirección de producto de la empresa de iluminación Marset.

A lo largo de su carrera ha recibido varios premios Delta, entre

los que destacan los otorgados por la luz Atlas en 2001 y por el Neón de Luz en 2005.

Hulot Coatstand



Josep Maria Jujol
1879-1949

Fue arquitecto, dibujante, diseñador y pintor modernista catalán.

Colaborador de Antoni Gaudí participó en su obra con personalidad propia. El arquitecto Gaudí le confió la proyección de parte de sus obras con absoluta libertad creativa.

A partir de 1904 colabora con Gaudí en el diseño de la fachada principal de la casa Batlló o en las barandillas de forja y algunos de los techos de yeso de la Casa Milà (conocida popularmente como La Pedrera), entre otras obras.

De las obras arquitectónicas de Jujol destacamos el Teatro Metropol (1908) Tarragona o la reforma de la Casa Bofarull (1913 - 1931) Els Pallaresos, Tarragona.

De la colaboración con Gaudí destacamos la Casa Batlló (1904-1906) Barcelona, la Casa Milà (La Pedrera) (1906-1910) Barcelona; el Park Güell (1900 - 1914) Barcelona.

Jujol 1920 Sidetable



Lagranja design

Gerard Sanmartí, Barcelona, 1974
Gabriele Schiavon, Pàdua, 1973

Lagranja Design es un estudio de diseño fundado en 2002 por Gerard Sanmartí y Gabriele Schiavon en la ciudad de Barcelona. Se han consolidado en un equipo de profesionales de diversos campos, como el diseño de producto, el grafismo o el interiorismo, cuya identidad es el hilo conductor de los diferentes proyectos que han llevado a cabo.

Sus diseños de interior se reconocen por su marcada personalidad. Los productos que diseñan son de líneas claras y sobrias. Pero sobre todo detrás de cada propuesta se esconde un trabajo de investigación sobre la forma, entre el juego y el rigor.

Forc Coatstand



Javier Mariscal
València, 1950

Mariscal es un creador de imágenes en todos los soportes y disciplinas que, desde una mirada inocente, se arriesga siempre a provocarnos.

Su obra entrelaza las distintas disciplinas en las que trabaja; por eso el mobiliario que diseña Mariscal siempre tiene un impacto visual sorprendente en el que

destaca una lectura entre la gráfica y el objeto.

Ha sido galardonado con el Premio Nacional de Diseño 1999 y el Premio Nacional de Cultura 2011, así como también con varias Selecciones y Premios Laus ADG-FAD y Delta ADI-FAD.

Green Chair



JM Massana
Barcelona, 1947
JM Tremoleda
Barcelona, 1946

Pioneros del diseño industrial en Barcelona, ambos se gradúan en la Escola Massana en la primera promoción de esta disciplina en 1969.

En 1973 fundan, con Mariano Ferrer, Mobles 114, una tienda de muebles y estudio de interiorismo, donde aparecen sus primeros diseños y producciones propias.

Más allá de la indiscutible labor de editores en Mobles 114, Massana - Tremoleda diseñan muchos de los muebles del catálogo. Su trabajo destaca por la importancia que se da a la funcionalidad del objeto y por el alejamiento de ejercicios formalistas. Muchos de sus diseños siguen formando parte del catálogo de Mobles 114 por su calidad de intemporales demostrada por la larga permanencia en el mercado; son muebles que, lejos de tendencias pasajeras, mantienen la actualidad y vigencia.

La labor de Massana -Tremoleda

como editores y empresarios de la marca Mobles 114 mereció el reconocimiento del jurado del Premio Nacional 2001 “por la perseverancia y coherencia demostrada a lo largo de los años, reflejada en la calidad de sus productos”.

Tria Shelving System, Pey Table System, Gràcia Collection, Danesa, Mirac, Bambú, Platea, Riga Collection, Oxi Bistrot.



Miguel Milá Sagnier
Barcelona, 1931

Inició su carrera a finales de los años 50, se considera él mismo un diseñador preindustrial

Sus diseños son el resultado de un trabajo cuidado y aparentemente sencillo que ha hecho que muchos de sus productos sean reconocidos como iconos del diseño industrial de nuestro país. Milá elimina todo lo sobrante de un producto para quedarse en la esencia, en lo fundamental.

Ha sido galardonado con la primera edición del Premio Nacional de Diseño 1987 o el Compasso D'Oro en 2008 como reconocimiento a su trayectoria.

MMS 1963, Tombal



Montse Padrós
Badalona 1952

Es diseñadora industrial e interiorista, formada en la Escuela de Diseño Elisava y en la Escuela de Artes y Oficios de Barcelona. Tras trabajar para el estudio de arquitectura MBM (Martorell-Bohigas-Mackay), el estudio de Joaquim Prats y para AD Associate Designers, trabaja por cuenta propia desde 1991.

Los diseños de Montse Padrós son el resultado de observar cómo los materiales y las técnicas de fabricación se relacionan con el espacio. También en la capacidad de conseguir nuevas formas para uso habitual. El perchero Ona, diseñado en colaboración con Carlos Riart, es un ejemplo. Recibió el premio Delta de Oro ADI-FAD 1992.

Ona Coatstand



Lluís Pau
Castellfollit de la Roca, 1950

Diseñador industrial y de interiores, se incorpora al estudio de arquitectura MBM (Martorell-Bohigas-Mackay) en 1973. A partir de 1978 se hace cargo del estudio IDP, donde desarrolla sus proyectos de exposiciones, museos, espacios

efímeros, bibliotecas, escenografías y señalización entre otros.

Los productos que diseña Lluís Pau destacan por el minimalismo en las formas. Diseños elementales basados en la utilización de los materiales y la estructura para configurar la forma y el uso. En definitiva sencillez y utilidad.

Algunos de sus diseños pertenecen a la colección permanente del Museu del Disseny de Barcelona.

Nuta Stool



Eugeni Quitllet,
Eivissa, 1972

Estudió en Barcelona e inició su trayectoria internacional junto a Philippe Starck. En 2011 vuelve a Barcelona y funda su propio estudio.

Eugeni Quitllet está dotado de una capacidad creadora que siempre sorprende y de una expresividad brillante. Lo han descrito como renovador, buscador infatigable y amante de la tecnología. Para Quitllet el diseño es pensar en lo que no está todavía creado, ya sea un objeto o una idea, pero siempre proyectando el futuro.

Tube Collection



Carles Riart
Barcelona, 1944

Carles Riart es un diseñador inclasificable. Muy interesado en el conocimiento constructivo de los muebles. Después de formarse en la Escola Eina trabaja codo con codo con un taller de ebanistería, con el

que desarrolla una parte de su obra. Carles Riart podría ser definido más como "mueblista" que como diseñador en el sentido más habitual de la palabra.

Ha sido galardonado con el premio Furniture Contemporary Resources Council (Nueva York, 1983), Premio Europeo Top-Ten (Colonia, 1994), Grand Prix de la Presse Internationale (París, 1994), y el Premio Nacional de Diseño 2011 aparte de numerosos premios Delta, entre los que destaca el Delta de Oro por el perchero ONA, diseñado conjuntamente con Montse Padrós en 1992.

Ona Coatstand



André Ricard
Barcelona, 1929

Autor reconocido internacionalmente, ha diseñado envases, utensilios domésticos, aparatos de iluminación, electrodomésticos y piezas de mobiliario que han terminado formando parte del paisaje doméstico cotidiano. Entre sus obras más conocidas destacan el diseño del cenicero Copenhaguen, editado por Mobles 114, o la antorcha olímpica de los Juegos Olímpicos 1992 de Barcelona.

André Ricard ha sido reconocido con el Premio Nacional de Diseño de España, la *Creu de Sant Jordi* de la Generalitat de Catalunya, la Orden Olímpica del Comité Olímpico Internacional, la Medalla de Oro al Mérito Artístico de la ciudad de Barcelona, y es también Chevalier des Arts et des Lettres y Chevalier de la Légion de Honneur francesa.

Copenhaguen 1966, Tong 1964



Germán Rodríguez Arias
Barcelona, 1902 - 1987

Arquitecto y diseñador catalán, fue introductor, junto a Josep Lluís Sert, Josep Torres Clavé, Sixte Illescas y Ricardo de Churruga, entre otros, del racionalismo arquitectónico en Cataluña. Fue socio fundador del GATCPAC.

Con Cristián Aguadé y Claudi Tarragó, fundó la empresa Muebles Sur, que se convertiría en una de las fábricas de muebles más importantes de Chile.

En 1957, regresa a su país natal y se instala en Ibiza, donde reencuentra a los compañeros Sert, Prats e Illescas. En Ibiza será arquitecto municipal y compaginará esta actividad con la de arquitecto, con proyectos principalmente de hoteles y viviendas, entre los que destaca su propia casa en Portinatx.

Catalana 1942



Álvaro Siza Vieira
Matosinhos, 1933

Álvaro Siza nace en Matosinhos, Portugal. Arquitecto de prestigio internacional. Inicialmente reconocido por sus primeras obras en Portugal, destaca por su elegancia y respetuosa integración de la arquitectura con el paisaje. Ejemplos de esta integración destacan Las piscinas de Marés en Leça de Palmeira o el restaurante Da Boa Nova.

Su arquitectura destaca por ser mínima y eficiente, sin artificios, que transmite una sensación de recogimiento. Siza ha dejado su impronta en muchos países, manteniendo siempre la capacidad de evocar emociones con su obra.

Ha recibido numerosos premios de arquitectura, destacando entre ellos el Premio Mies Van der Rohe en 1988 y el Premio Pritzker en 1992.

Fil 1991



Josep Torres Clavé
Barcelona, 1906 - Els Omellons,
1939

Arquitecto, urbanista diseñador y pedagogo. Miembro fundador del GATCPAC (Grupo de Artistas y Técnicos Catalanes para el Progreso de la Arquitectura Contemporánea) e introductor destacado de la arquitectura racionalista en nuestro país.

Inició su carrera de arquitecto junto a Josep Lluís Sert y Antoni Bonet Castellana.

Dirigió la revista AC (AC Documentos de Actividad Contemporánea), desde donde introdujo a artistas como Le Corbusier, Walter Gropius, Mies van der Rohe, Erich Mendelsohn, Van Doesburg, Neutra, Lubetkin, Joan Miró o Pablo Picasso.

En su corta carrera como diseñador dejó una huella breve pero contundente. Diseñó sillas, mesas y luces, entre otras piezas de mobiliario, entre las que destaca el sillón Torres Clavé, reeditado por Mobles 114.

Josep Torres Clavé murió a la edad de 33 años durante la Guerra Civil Española.

Torres Clavé 1934

Comprometidos

Creación

Con la creación de muebles diseñados por autores que buscan la sencillez y evitan lo innecesario para obtener un mueble u objeto que perdure en el tiempo.

Sostenibilidad

Por una producción 100% local y un proceso de mejora de los productos y los procesos productivos con el objetivo de reducir nuestro impacto medioambiental.

Producción

Para seguir manteniendo una relación estrecha con una red local de proveedores de la provincia de Barcelona desde nuestros inicios.

Personas

Por el trabajo en equipo de todas las personas que participan con la empresa; ya sea las personas que formamos parte, como por nuestros proveedores y clientes que participan de la venta de productos de calidad para personas que lo valoran.

Memoria

Para rescatar muebles y objetos que creemos que forman parte del patrimonio material de nuestra cultura. Lo hacemos a través de la búsqueda de muebles que no están en el mercado y que incorporamos a nuestra colección de Clásicos.



Classic Collection

Con la colección Classic pretendemos rescatar muebles y objetos del olvido o de las colecciones de los museos ya que consideramos que forman parte del patrimonio material de nuestra cultura. Lo hacemos a través de la búsqueda de muebles que no están en el mercado y que incorporamos porque, por su concepción y diseño, conservan su vigencia intacta.



Torres Clavé 1934

Josep Torres Clavé
Barcelona 1906 - Els Omellons 1939



01

El sillón Torres Clavé se expuso en la Exposición Internacional de París de 1937 junto con otras obras de arte de renombre mundial como el Guernica de Picasso.

En 1934, el arquitecto Josep Torres Clavé diseñó este sillón de madera y formó parte del mobiliario que debía acoger el Pabellón de la República Española en la Exposición Internacional de París de 1937, junto al Guernica de Pablo Picasso y otras obras de Alexander Calder o Joan Miró.

La butaca Torres Clavé se inspira en la tradicional sillería ibicenca. Forma parte de la Colección permanente del Museu del Disseny de Barcelona desde 1994.

De producción artesanal, es una pieza emblemática e icónica que Mobles 114 fabrica desde que la reeditó en 1991.

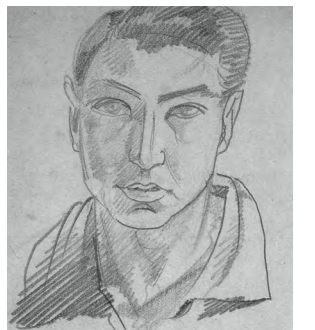

02

01 Pabellón de la República Española, Exposición Internacional de París 1937. Foto de François Kolla

02 Autoretrato (Josep Torres Clavé)

Catalana 1942

Germán Rodríguez Arias
Barcelona 1902 - 1987



03

Rodríguez Arias diseñó varias casas de Pablo Neruda en Chile, entre otras, la ampliación de Isla Negra, y parte del mobiliario, como la butaca Catalana.

Durante su etapa chilena, Germán Rodríguez Arias conoció a Pablo Neruda, con quien mantendría una larga amistad.

Rodríguez Arias proyectó, entre otras, la casa La Chascona y la ampliación de Isla Negra, dos de las viviendas del poeta. La butaca Catalana formó parte del mobiliario que el arquitecto y diseñador creó para Isla Negra.

Mobles 114 ha reeditado la butaca Catalana de Rodríguez Arias respetando lo más escrupulosamente posible el diseño original.



03 Casa de Pablo Neruda en Chile. Foto de Díaz Wichmann

04 Germán Rodríguez Arias y su mujer

04

MMS 1963

Miguel Milá
Barcelona 1931



MMS es la reedición de la mesa Superponible, una mesa auxiliar ligera, pequeña y apilable. Idónea para cualquier lugar de la casa por su forma y por sus diversas composiciones posibles. Puede usarse como mesita de noche, como auxiliar o para el café en el salón o en otros espacios.

Esta reedición quiere evidenciar que la mesa MMS 1963 de Miguel Milá forma parte de los clásicos del diseño de nuestro país.



05

La mesa MMS formó parte del mobiliario de la 'Casa Pairal' de Espolla, reformada por el arquitecto José Antonio Coderch.



05 Casa Pairal, Espolla (1964)

06 Retrato de Miguel Milá de María Espeus.

06

Jujol 1920

Josep Maria Jujol
Tarragona 1879 - Barcelona 1949



La mesa Jujol fue diseñada entre los años 1920 y 1927 por el arquitecto Josep Maria Jujol. Es una reedición de la mesa expuesta en el MNAC (Museo Nacional de Arte de Cataluña).

Proviene del domicilio donde vivió Jujol en la Rambla de Cataluña de Barcelona y, por la manera que está construida, podríamos decir que se trata de un prototipo, un ejemplar único que reeditamos y que forma parte del catálogo de Classic de Mobles 114.

Jujol 1920 es una mesa auxiliar que invita a admirarla como una obra de arte. Una mesa versátil que acompaña la decoración de espacios de interior aportando nobleza, sobriedad y elegancia.



07

La mesa Jujol es una reedición de la que está expuesta permanentemente en el MNAC (Museo Nacional de Arte de Cataluña).

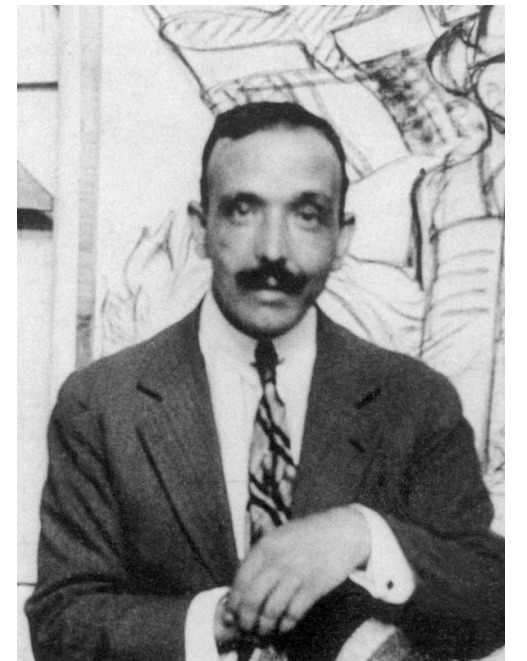

07 Exposición permanente del MNAC
(Museo Nacional de Arte de Cataluña)

08 Retrato de Josep Maria Jujol

08

Fil 1991

Álvaro Siza
Matosinhos, 1933

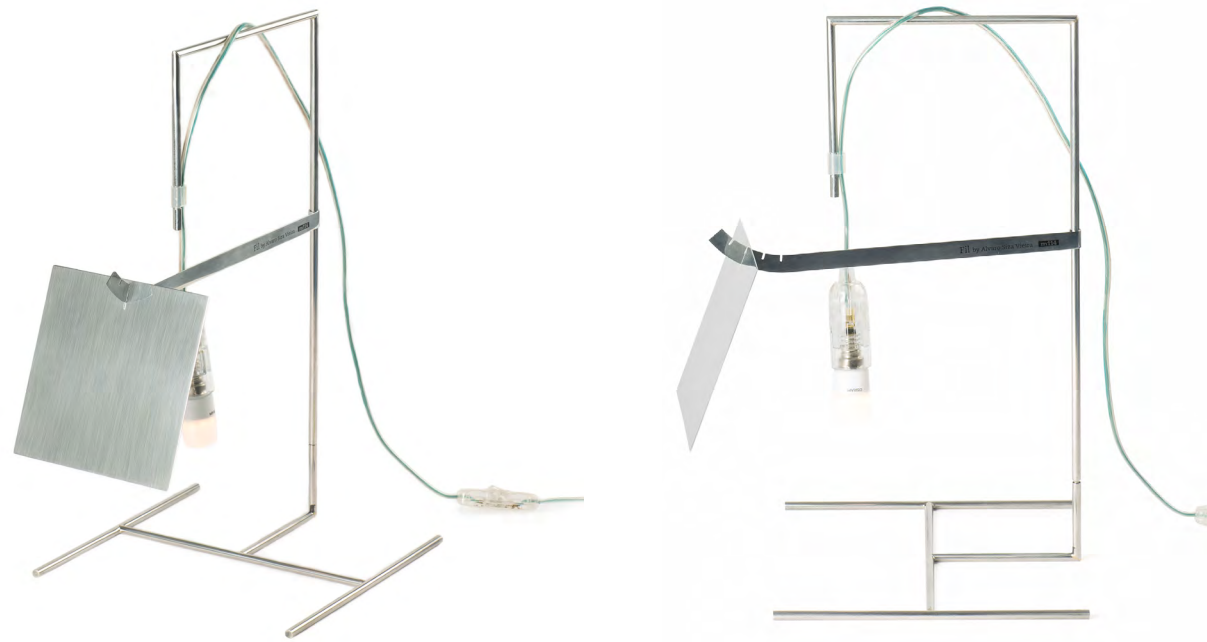

“Antes de que existiera la luz eléctrica, en casa de mis abuelos había lámparas que funcionaban con aceite de oliva, y cuya llama estaba protegida en el frente por una placa rectangular. El resultado fue una luz indirecta reflejada en la pared, hecho que siempre ha complacido al arquitecto Álvaro Siza.”

– Eduardo Souto de Moura

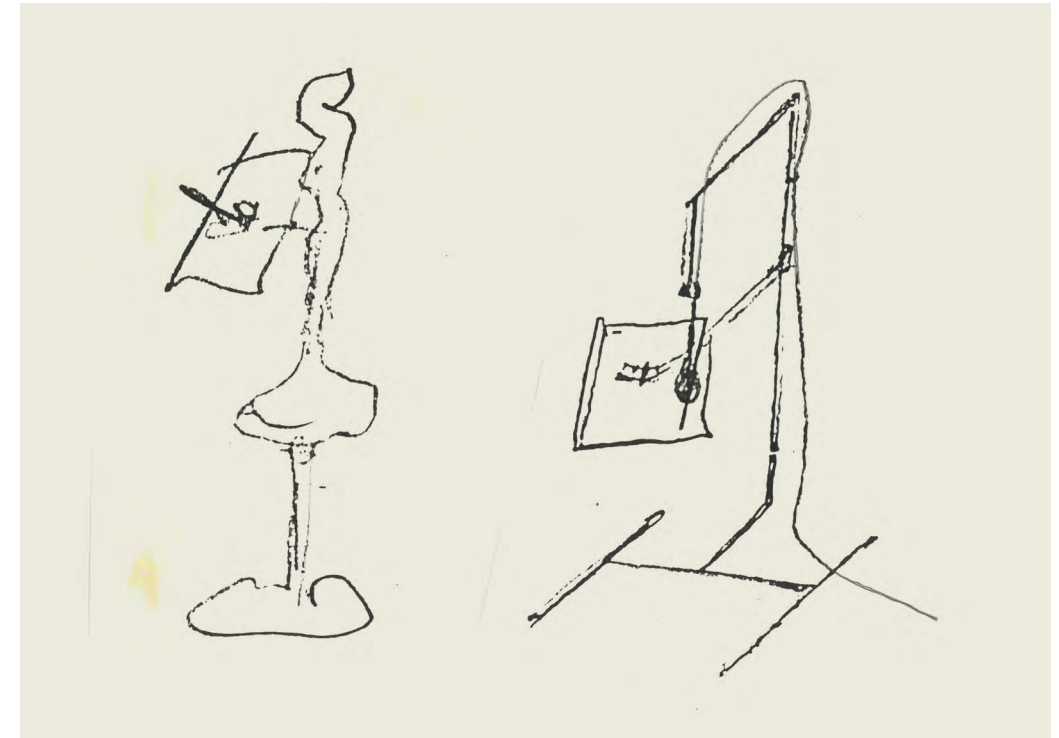

09

Fil es una lámpara diseñada en 1991 por el arquitecto Álvaro Siza Vieira que muestra sin artificios lo que constituye la esencia de una lámpara eléctrica: un soporte, el cable eléctrico con la bombilla y una pantalla.

Una lámpara que prescinde de ornamentos, inspirada en la evolución de los candiles de latón o de bronce que incorporaban una pantalla para evitar deslumbramientos.

Fabricada en acero inoxidable, la lámpara Fil de Siza Vieira forma parte de la colección Classic de Mobles 114 por su radicalidad contemporánea y en homenaje a uno de los grandes arquitectos actuales.

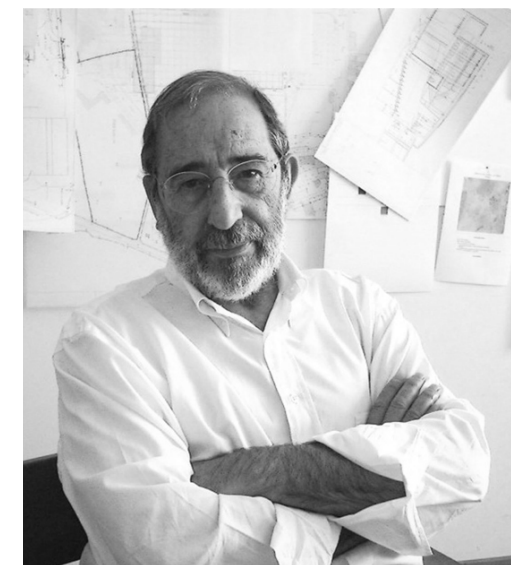

09 Primeros bocetos de Álvaro Siza

10 Retrato de Álvaro Siza.

10

Copenhague 1966

André Ricard
Barcelona, 1929

El cenicero Copenhague es el resultado de un diseño geométrico que utiliza la simple repetición de un cilindro.

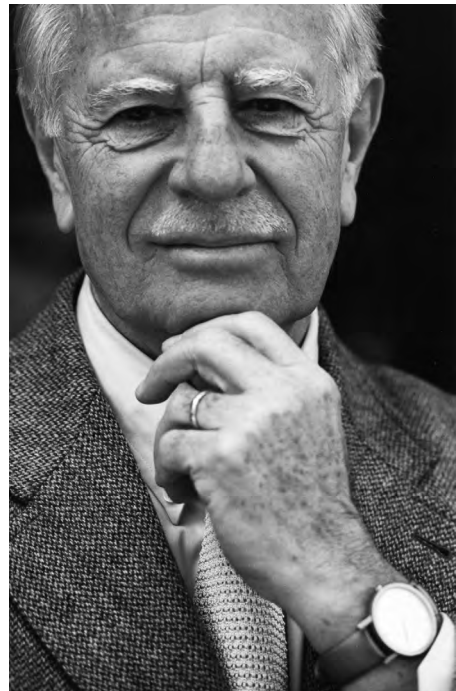

11

Es un cenicero apilable y resistente que cumple su función con la máxima eficacia. Este clásico del diseño responde a la voluntad de Mobles 114, que desde hace más de dos décadas lo ha mantenido en el mercado a fin de preservar el patrimonio cultural y del diseño de nuestro país. El cenicero Copenhague ganó el Delta de Plata ADI-FAD 1966 y Delta de Oro 25 años ADI-FAD 1985.



Tong 1964

André Ricard
Barcelona, 1929

André Ricard diseñó estas pinzas en 1964 para cubitos de hielo, en una época en la que el plástico era un material relativamente nuevo.



12

11 Retrato de André Ricard

12 Primer modelo de las pinzas Tong de André Ricard (1964)

La pinza para hielo reeditada en 2018 es una versión actualizada de la que diseñó André Ricard en 1964.

Fiel a la simplicidad y al funcionalismo, André Ricard diseñó una pinza para cubitos de hielo en una época en la que el plástico era un material relativamente nuevo. Para el diseñador fue una oportunidad para plantear de nuevo un producto que había sido fabricado siempre de la misma manera.

El diseño de Ricard resuelve la función de la pinza a partir de la propia forma. Aprovecha la combinación de la palanca y la propia flexibilidad del plástico con una solución magistral.

Enfocados en dar forma
a *Oficinas* (p.18) *Hostelería* (p.29)
Espacios públicos (p.41) y *Comercios* (p.53)
con nuestros productos

Trabajar, reunirse, relacionarse

Dedicamos una buena parte de nuestro tiempo a estas actividades.

Necesitamos espacios de trabajo bien iluminados, más ergonómicos, con áreas de trabajo, zonas comunes de descanso, salas de reuniones y puntos de encuentro que fomentan las relaciones personales.

En Mobles 114, proponemos muebles que, sin ser el centro de atención del espacio, tengan una larga vida útil. Nuestro objetivo es fabricar muebles con materiales sostenibles, garantizando su durabilidad y permitiendo que sean montados y desmontados tantas veces como sea necesario sin perder ninguna de sus características. Esta versatilidad les permite coexistir armoniosamente con otros muebles y elementos decorativos, contribuyendo así a crear un ambiente de trabajo agradable y funcional





13



15

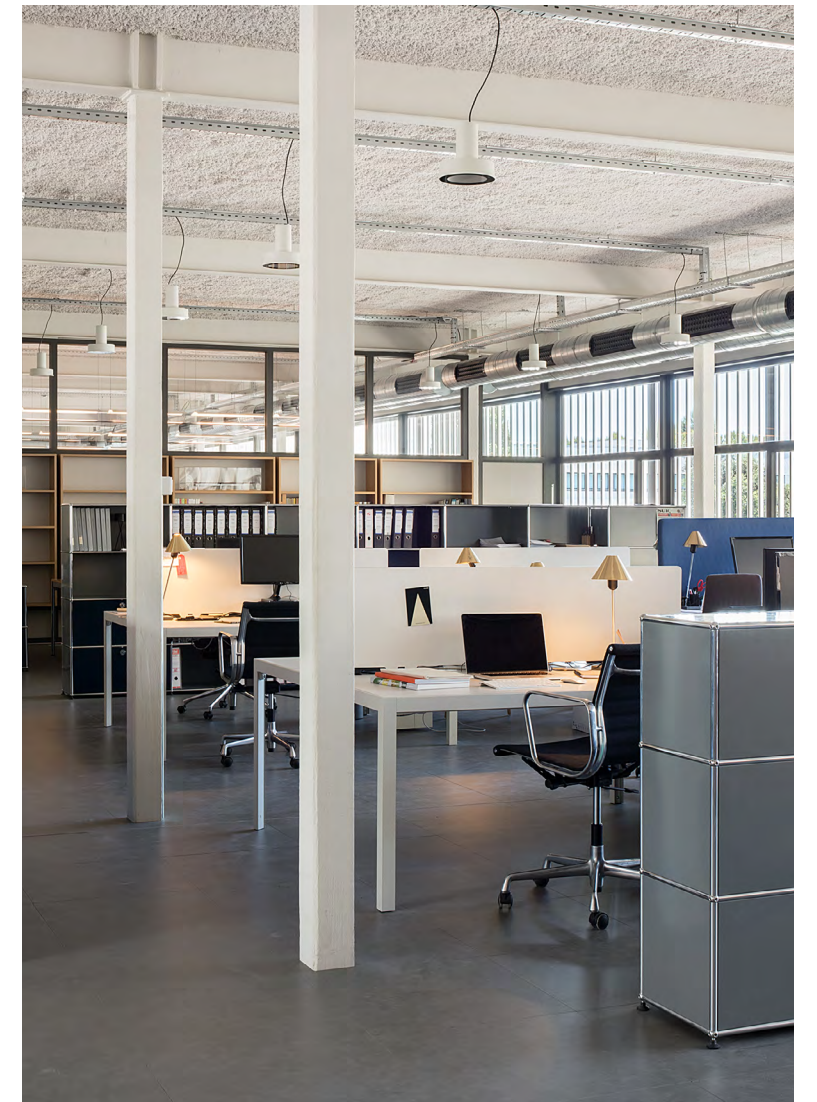

14

13 Pey Table System designed by JM Massana and JM Tremoleda.

14 Riga collection designed by JM Massana and JM Tremoleda.

15 Bambú coat stand designed by JM Massana and JM Tremoleda.





16

16 Tria Shelving System and Pey Table System designed by JM Massana and JM Tremoleda.

Green chairs designed by Javier Mariscal.

Pey Table System and Pey Central by JM Massana and JM Tremoleda.





17



19

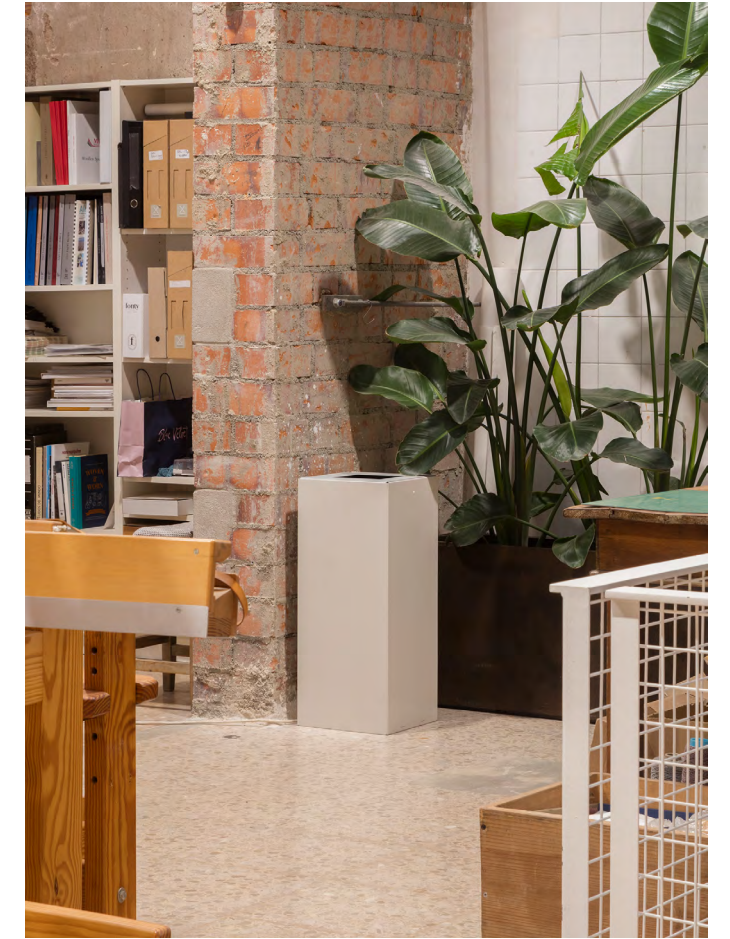

20



18

17 Tube chair by Eugeni Quitllet.

18 Nuta stool by Lluís Pau.

19 Green chair by Javier Mariscal

20 Riga bin by JM Massana and JM Tremoleda





21



22

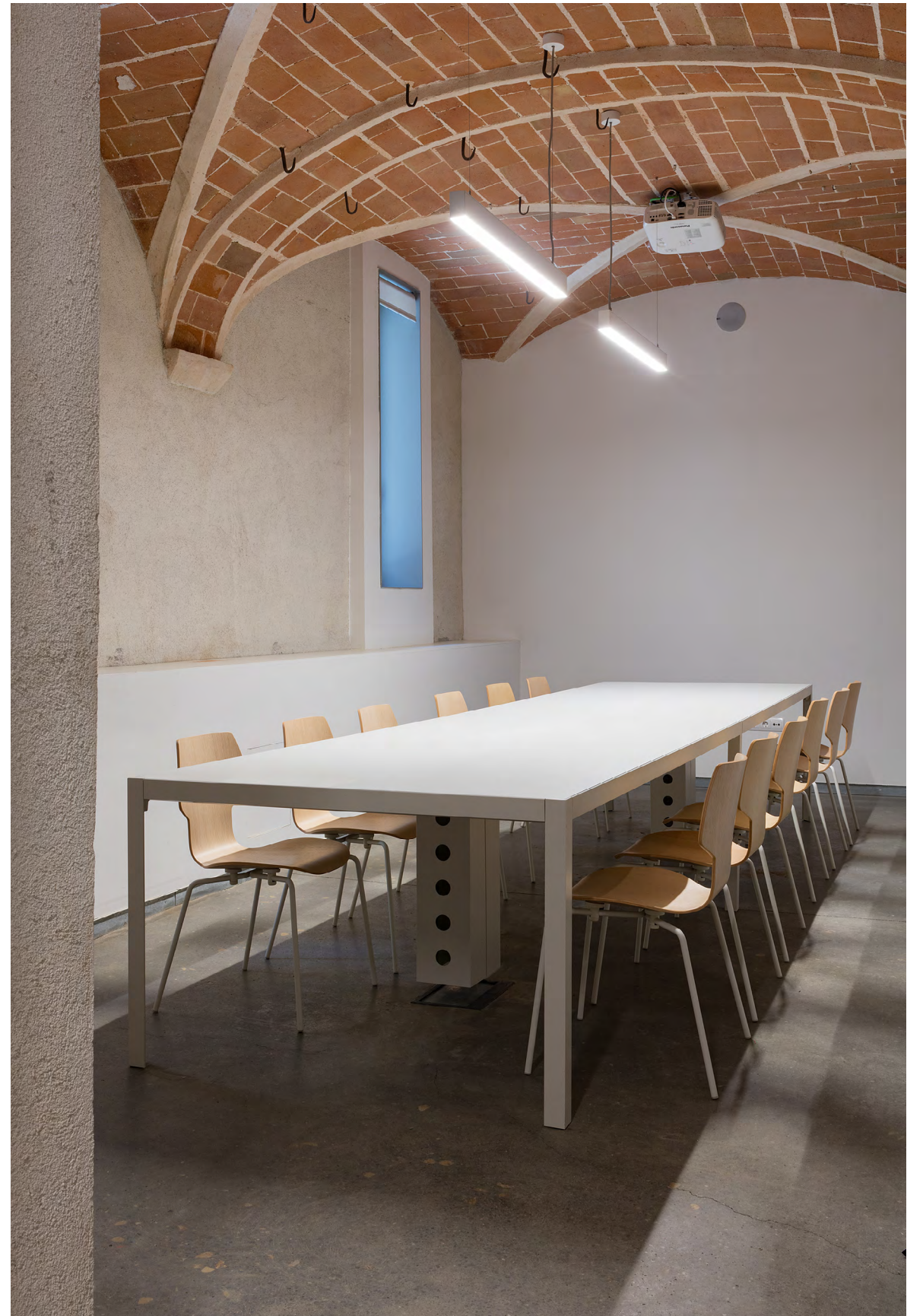

23

- 21 Taiga coat stand by Antoni Arola.
Nuta stool by Lluís Pau.
- 22 Tombal umbrella stand by Miguel Milá.
- 23 Pey Table System and Gràcia chairs
designed by JM Massana and
JM Tremoleda.

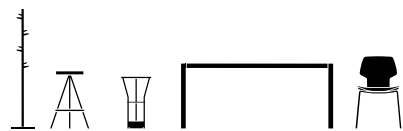



24



25



26

24 Mirac coat stand by JM Massana and JM Tremoleda.

25 Hulot coat stand by Joan Gaspar.

26 Torres Clavé 1934 armchair by Josep Maria Torres Clavé.

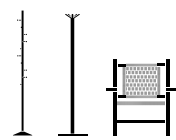



27



02

27 Pey Table System and Pey Storage
by JM Massana and JM Tremoleda.





28

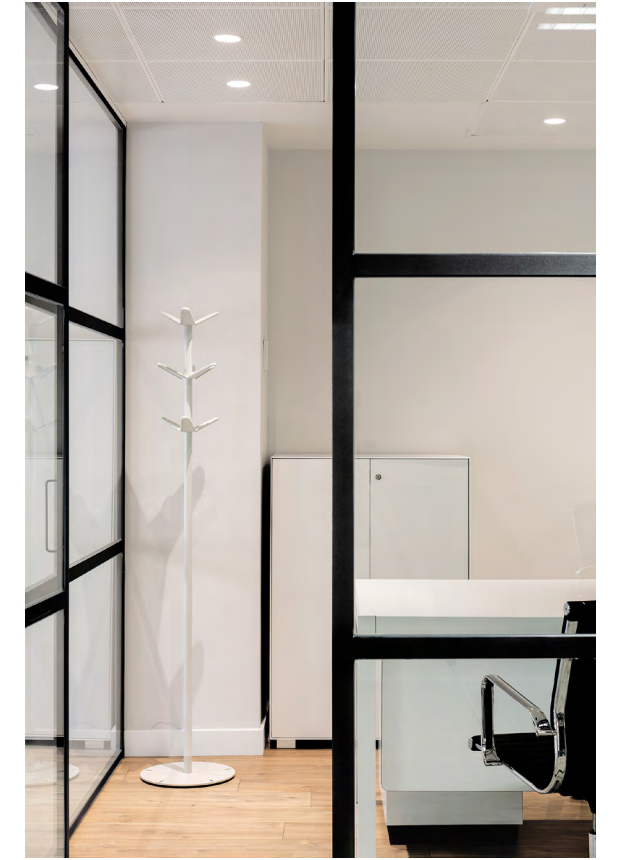

29

28 Pey Table System and Pey Storage
by JM Massana and JM Tremoleda.

29 Bambú coat stand and Pey Storage
by JM Massana and JM Tremoleda.

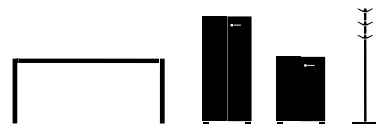



30



30 Pey Table System and Pey Storage
by JM Massana and JM Tremoleda.

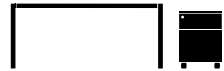



31



31 Tria Shelving System by JM Massana and JM Tremoleda.

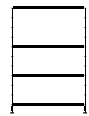



40

40 Mirac coat stand and Pey Table System
by JM Massana and JM Tremoleda.

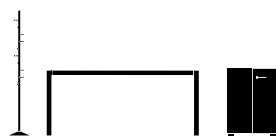

Acoger, viajar, sentir

Casi desde los inicios del hombre, nos hemos desplazado del lugar de residencia por diversos motivos. Al viajar, ya sea por comercio, peregrinaciones o el deseo de conocer otros mundos, surge la necesidad de ofrecer un lugar para dormir y comer a los viajeros.

Mobles 114 ofrece muebles que tienen la naturalidad de pertenecer a un espacio nuevo como si lleváramos viviendo allí desde siempre. Cuando nos alojamos en un hotel, comemos en un restaurante o tomamos un café en un bar, los muebles deben formar parte de nuestras vidas. Queremos contribuir a que las personas se sientan como en casa.



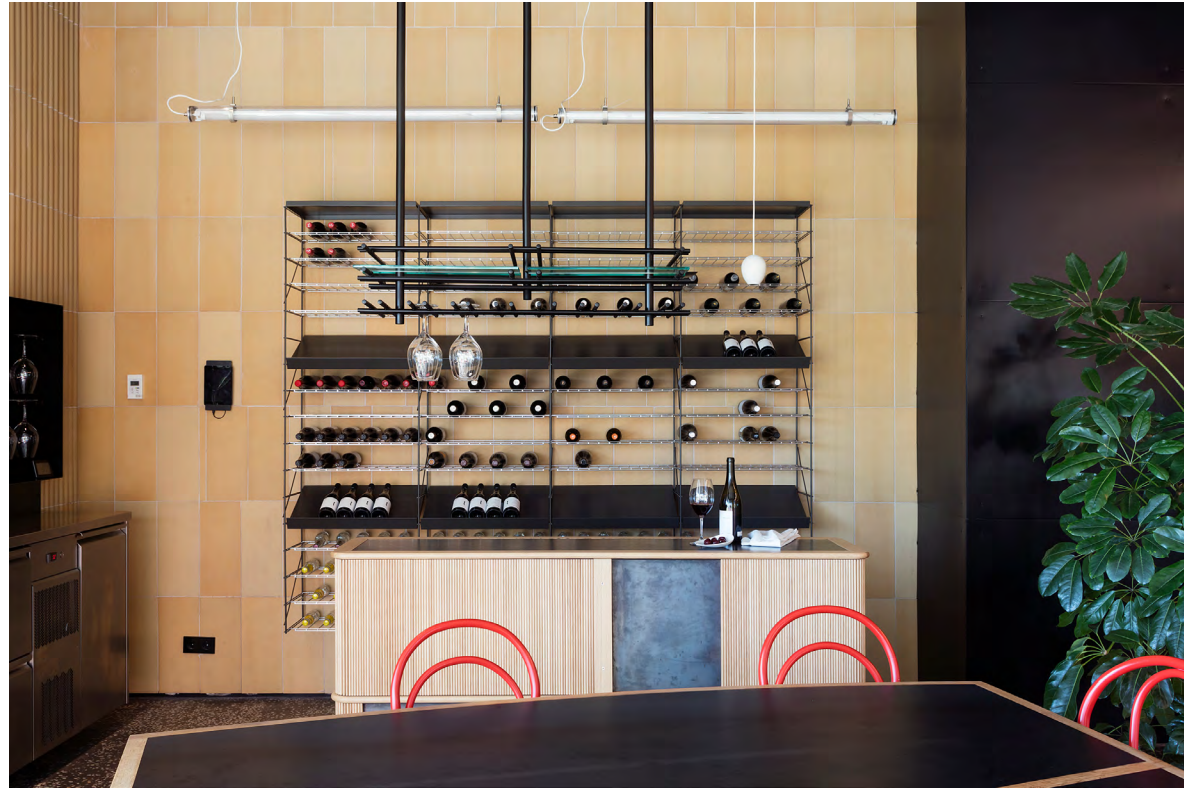

41



42



41 Tria Shelving System by JM Massana and JM Tremoleda.

42 Nuta stool by Lluís Pau

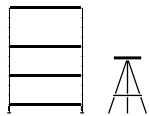



43

43 Gràcia chair designed by JM Massana and JM Tremoleda.

44 Green chair by Javier Mariscal.
Oxi Bistrot table by JM Massana and JM Tremoleda.



44





45

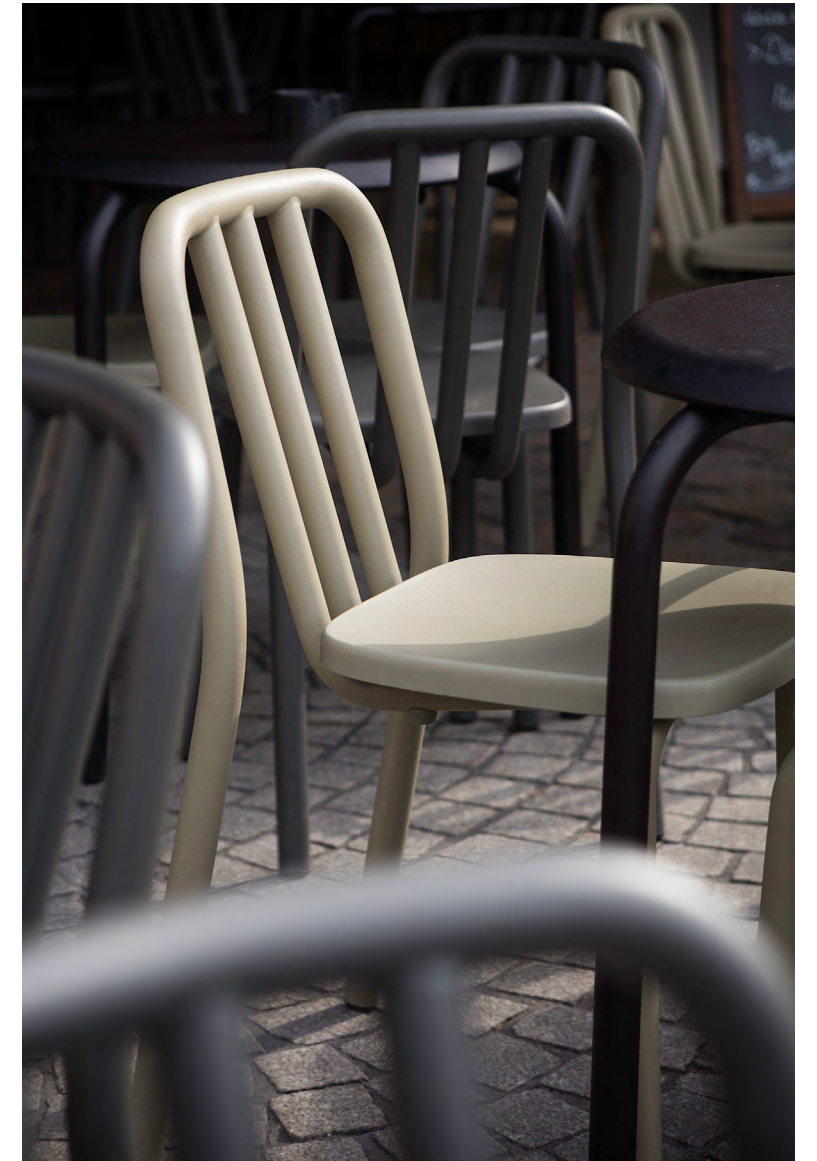

45 Tube collection designed by Eugeni Quitllet.





47



46

46 Gràcia chair designed by JM Massana and JM Tremoleda.
47 Riga ashtray by JM Massana and JM Tremoleda.





48

48 Rambla collection designed by Martín Azúa

49 Nuta stool by Lluís Pau
Oxi Bistrot table by JM Massana and JM Tremoleda.



49



50



50 Tube collection designed by Eugeni Quitllet





51



52

52 Nuta stool by Lluís Pau.

53 Green chair by Javier Mariscal.
Oxi Bistrot table by JM Massana
and JM Tremoleda.



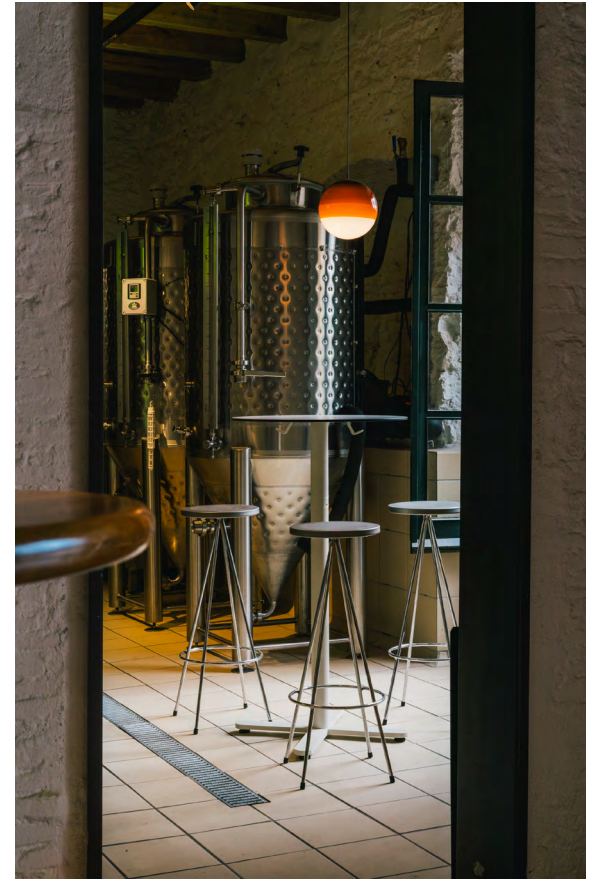

54

55



53

- 53 Riga ashtray designed by JM Massana and JM Tremoleda.
- 54 Tube collection by Eugeni Quitllet.
- 55 Nuta stool by Lluís Pau.
Oxi Bistrot table by JM Massana and JM Tremoleda.

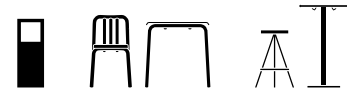





56

56 Rambla chair designed by Martín Azúa.



57 Nuta stools by Lluís Pau.



57

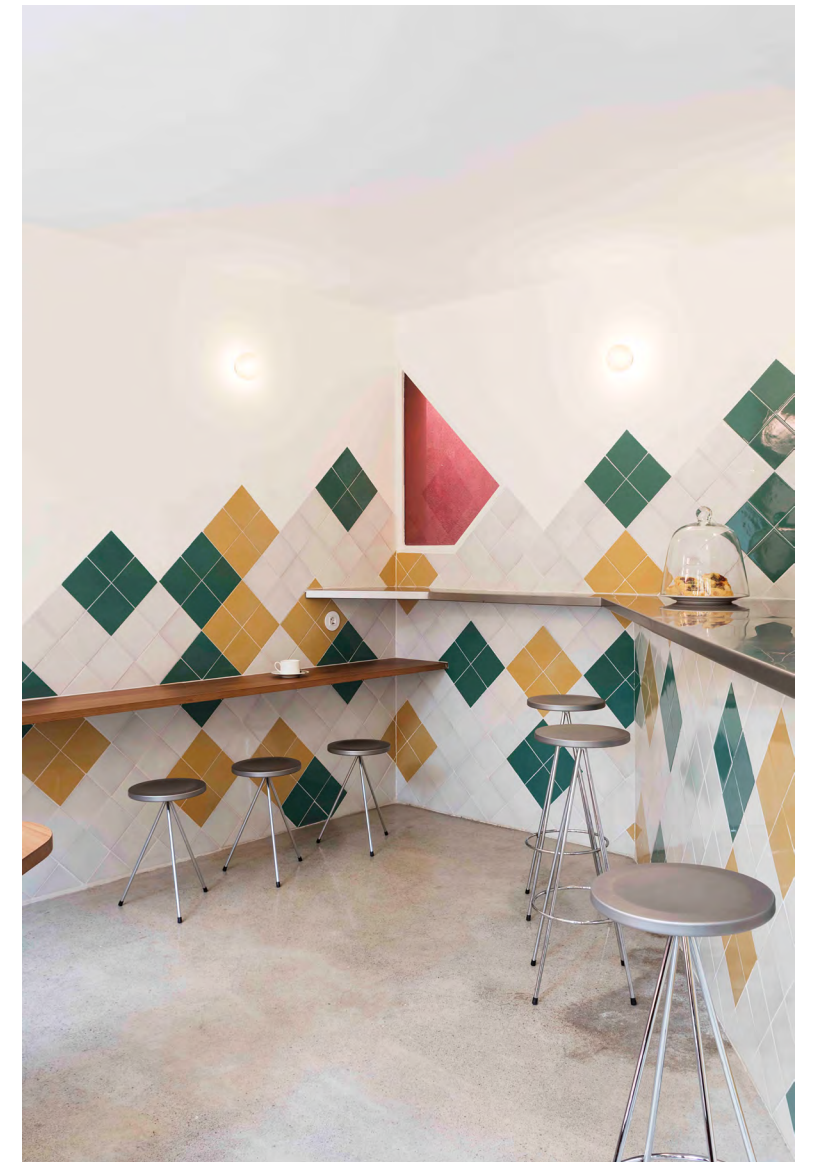



58

58 Ona coat rack designed by Montse Padrós and Carles Riart.

59 Tombal umbrella stand by Miguel Milá.

60 Green chair by Javier Mariscal.



59



60

Participar, intercambiar, transmitir

Desde los inicios de la humanidad, los seres humanos nos hemos organizado en familias y grupos sociales. Participamos, intercambiamos y transmitimos, y estas interacciones nos definen como seres sociales.

Desde Mobles 114, defendemos la idea de que estos espacios colectivos también deben ser confortables. Proveemos mobiliario que es resistente y duradero, con una clara prioridad en proporcionar confort, servicio, adaptabilidad, prestaciones técnicas, resistencia de los materiales y versatilidad. Nuestros muebles están diseñados alejados de tendencias efímeras, con el objetivo de proporcionar una vida larga y útil.





61

61 Gràcia chair designed by JM Massana and JM Tremoleda.

62 Riga recycling bin designed by JM Massana and JM Tremoleda.

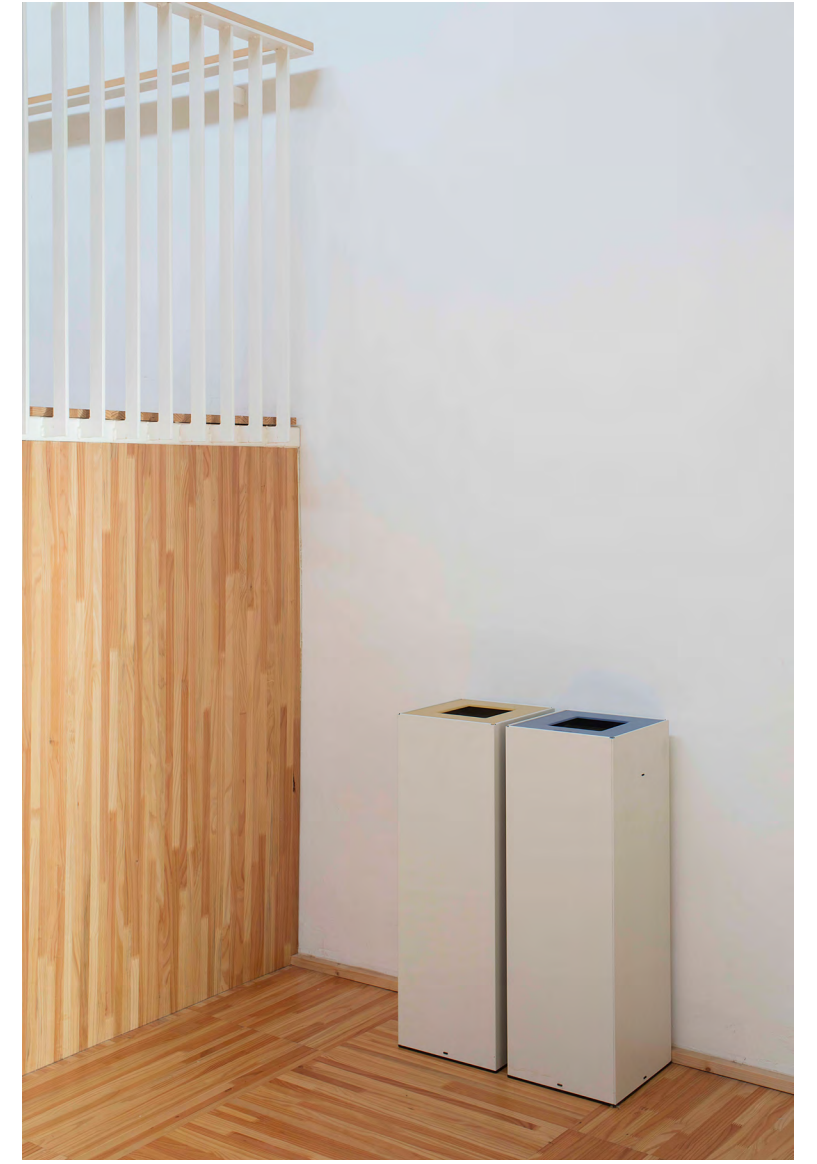

62



63

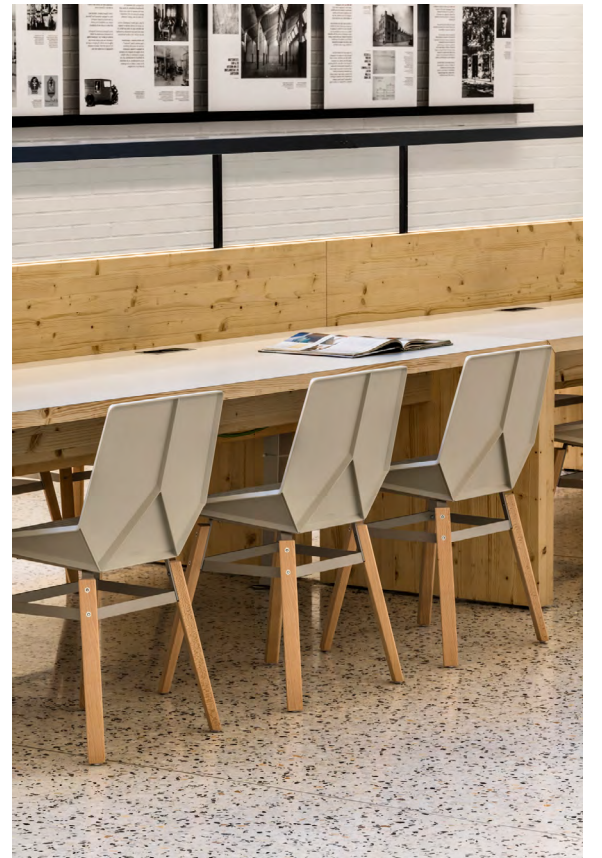

63 Pey Table System designed by JM Massana and JM Tremoleda.
Green chair by Javier Mariscal.

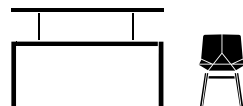



64



65

64 Pey Table System and Gràcia chair designed by JM Massana and JM Tremoleda.

Taiga coat stand by Antoni Arola.

65 Riga bin by JM Massana and JM Tremoleda.

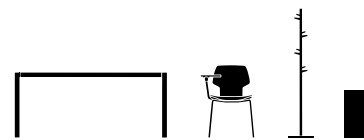

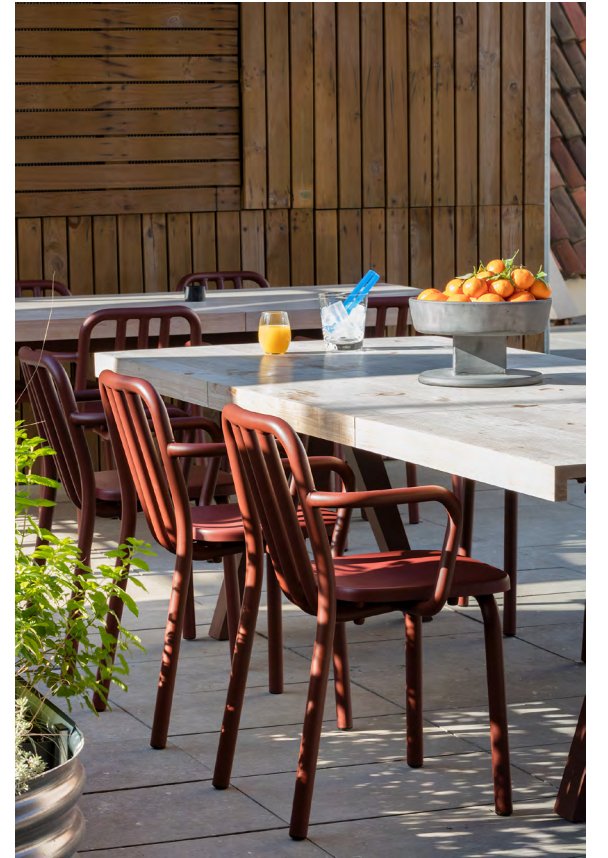

66



66 Tube collection designed by Eugeni Quitllet





67



69



68

67 Platea umbrella stand by JM Massana and JM Tremoleda.

68 Rambla collection designed by Martín Azúa.

69 Forc coat stand by Lagranja Design.

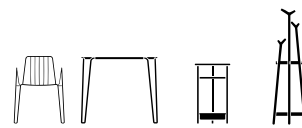



70



70 Pey Table System, Gràcia chair and Riga bin designed by JM Massana and JM Tremoleda.





71



71 Tria Shelving System designed by JM Massana and JM Tremoleda.
Forc coat stand by Lagranja Design.

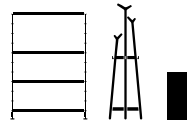

72 Riga bin by JM Massana and JM Tremoleda.



72



73

73 Forc coat stand designed by Lagranja Design.
 Om armchair by Martín Azúa.
 Oxi Bistrot table by JM Massana and JM Tremoleda.
 74 Nuta stool by Lluís Pau.

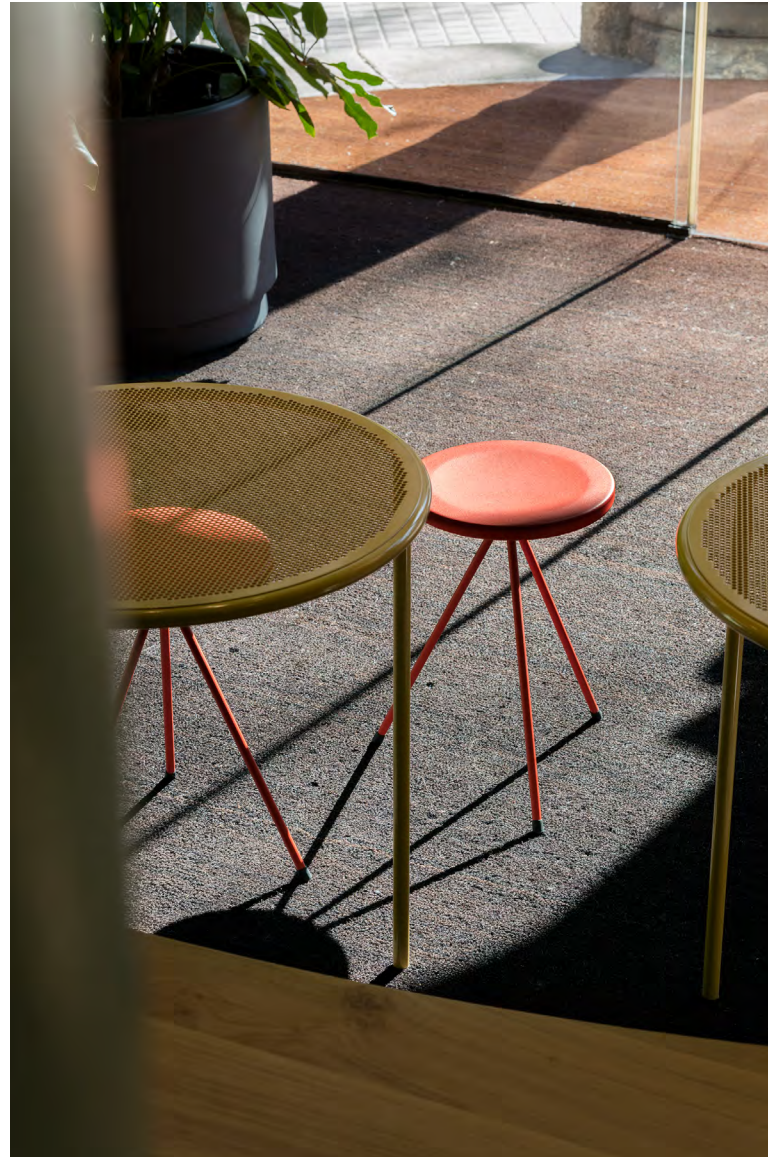

74





75

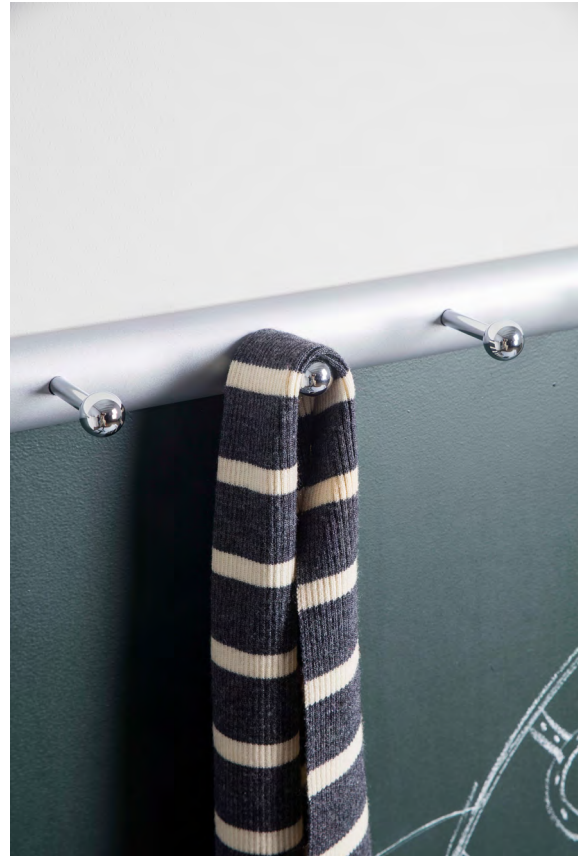

75 Mirac multiple wall coat rack designed by JM Massana and JM Tremoleda.
Nuta stool by Lluís Pau.

76 Pey Table System by JM Massana and JM Tremoleda.



76





77



79



80



78

- 77 Tube collection designed by Eugeni Quitllet.
- 78 Om armchair by Martín Azúa.
- 79 Hulot coat stand by Joan Gaspar.
Pey Table System by JM Massana and JM Tremoleda.
Green chair by Javier Mariscal.
- 80 Riga bin by JM Massana and JM Tremoleda.

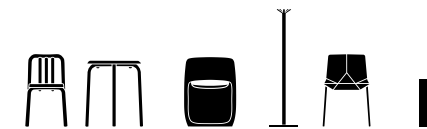



81



82



83

81 Gràcia collection designed by JM Massana and JM Tremoleda.

82 Forc coat stand designed by Lagranja Design.

83 Torres Clavé 1934 armchair by Josep Maria Torres Clavé.

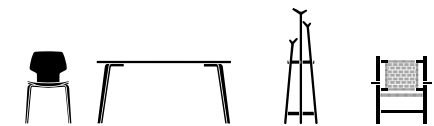

Exponer, ofrecer, intercambiar

Desde tiempos inmemoriales, los seres humanos han recorrido el mundo para exponer, ofrecer e intercambiar mercancías. Esta práctica ha dado origen al comercio, una palabra que deriva del latín “commercium”, que significa el intercambio de bienes y servicios entre personas.

En este contexto, Mobles 114 ofrece soluciones mobiliarias que se integran de manera natural en los nuevos espacios comerciales, como si ya pertenecieran a ellos desde siempre. Ya sea en una tienda local o en un gran centro comercial, el mobiliario debe formar parte integral de la experiencia del cliente. El objetivo es contribuir a crear entornos comerciales donde las personas se sientan cómodas y bien atendidas, mejorando así su experiencia de compra.





84

84 Tria Shelving System by JM Massana and JM Tremoleda.

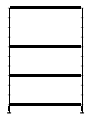







85



86



87



88

85 Taiga coat stand by Antoni Arola.

86 Om armchair by Martín Azúa.

87 Mirac coat stand by JM Massana and JM Tremoleda.

88 Green chair by Javier Mariscal.

89 Riga umbrella stand by JM Massana and JM Tremoleda.

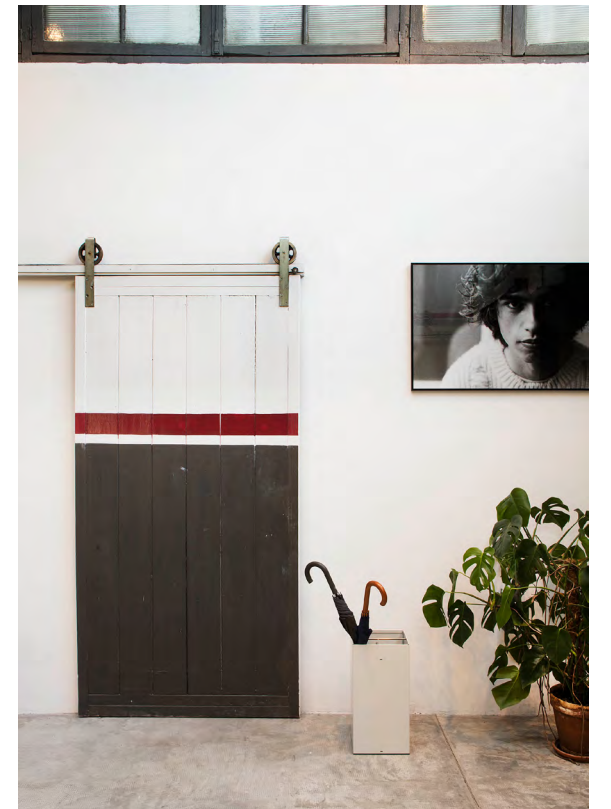
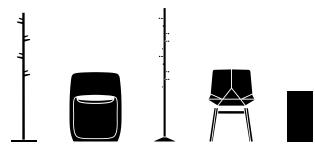

89

Nuestros productos

JM Massana & JM Tremoleda

Pey Table System

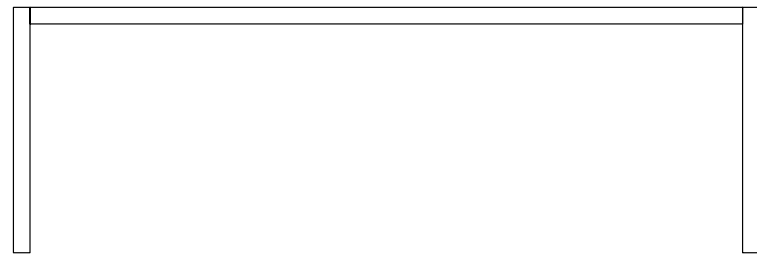

60-555L x 60-180W x 76/90H (cm)

Estructura



Sobre de HPL



Adecuado para entornos de trabajo, salas de reuniones y edificios educativos, el sistema Pey también es ideal para satisfacer las necesidades de los espacios laborales.

La racionalidad es uno de los aspectos fundamentales del sistema Pey, diseñado con la mayor simplicidad para aprovechar al máximo los beneficios técnicos de los materiales utilizados en su diseño. Esta característica permite la creación de mesas de gran formato

para entornos colaborativos, cumpliendo con las normativas y certificaciones que garantizan alta calidad y resistencia.

Además, el sistema ofrece soluciones personalizadas mediante su diseño configurable, que incluye sistemas de alimentación integrados con todos los elementos necesarios para el cableado, así como complementos para la estructura, ruedas y uniones de mesas. El sistema dispone de accesorios como cajoneras y armarios.





La mesa Pey ofrece una amplia variedad de formatos, incluyendo dimensiones de hasta 280 x 180 centímetros, todo ello soportado únicamente por cuatro patas. La mesa Pey es una opción ideal para entornos colaborativos donde se requiere

espacio suficiente para trabajar, reunirse o realizar actividades educativas de manera efectiva. Además, también pueden fabricarse mesas más grandes con seis patas, alcanzando dimensiones de hasta 555 x 180 centímetros.

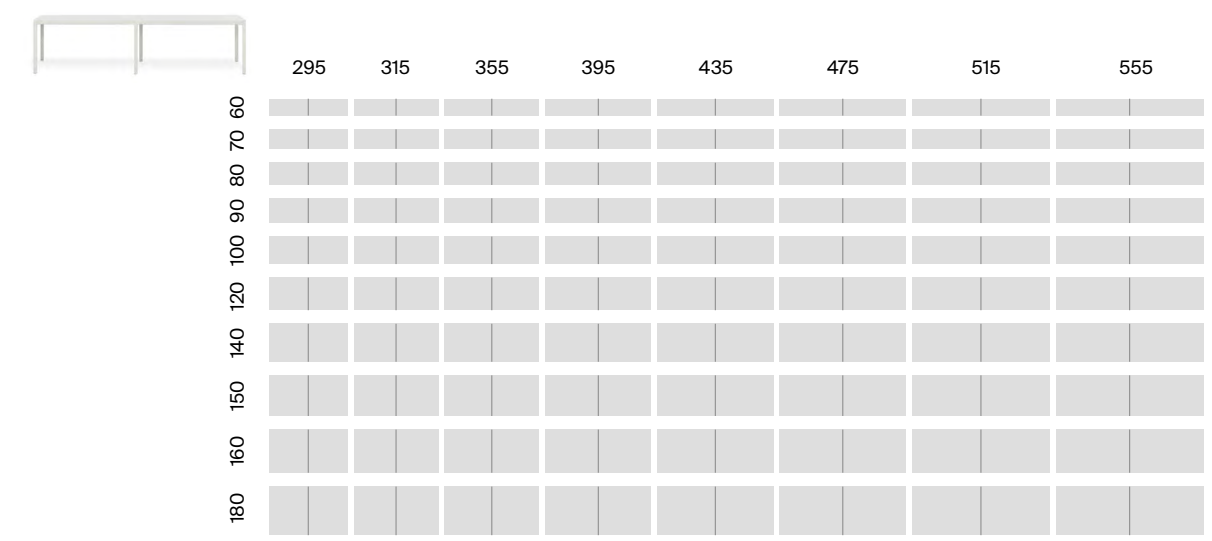
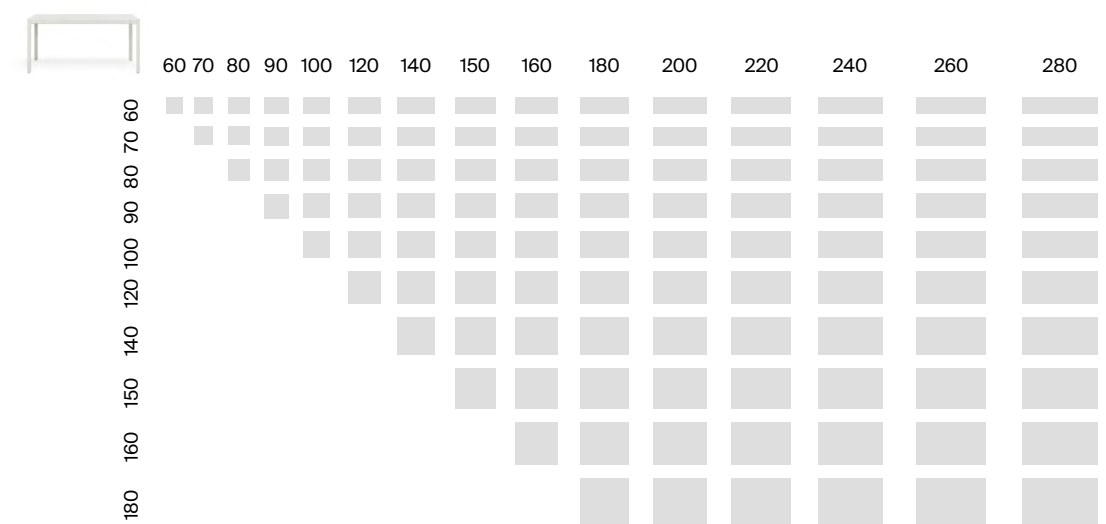

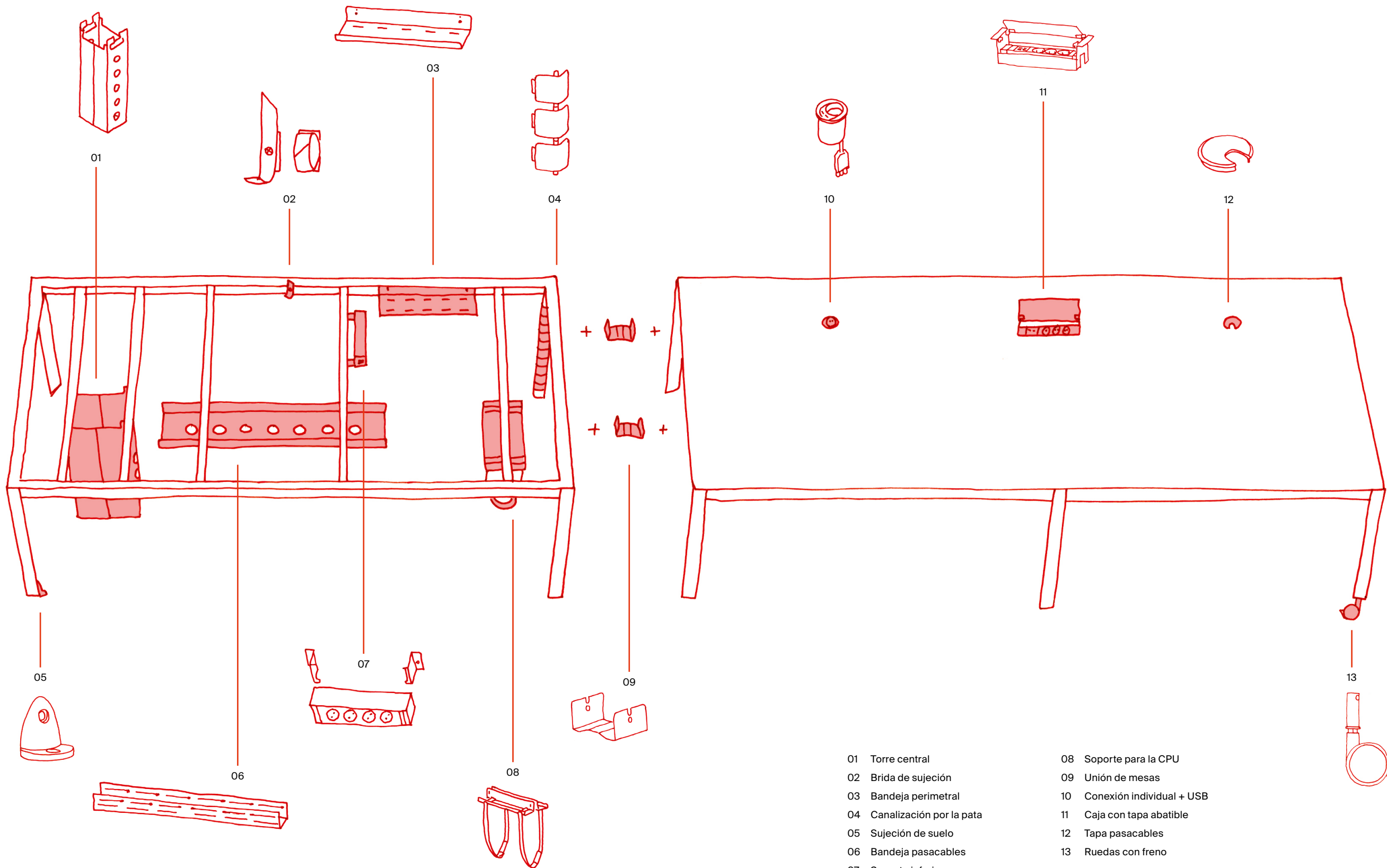

Pey Table System dispone de un buc de cajones y armarios metálicos que se distinguen por su robustez y resistencia. Fabricados con materiales de alta calidad, están diseñados para soportar el uso diario intensivo, protegiendo documentos y equipos importantes. Su construcción en metal los hace especialmente idóneos para entornos de oficina, donde la durabilidad es tan crucial como el diseño.



Tria Shelving System

Wall

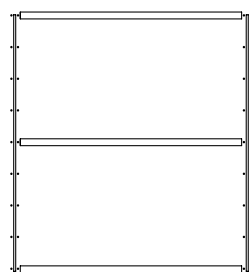

60/90L x 24W x 100/150/200H (cm)
60/90L x 36W x 34/100/150/200H (cm)

Floor (wall mounted)

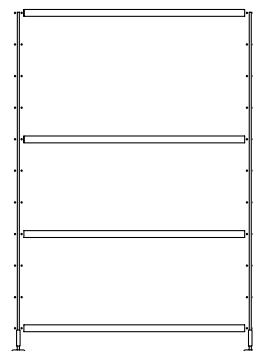

60/90L x 24/36W x 73/135/198H (cm)

Freestanding

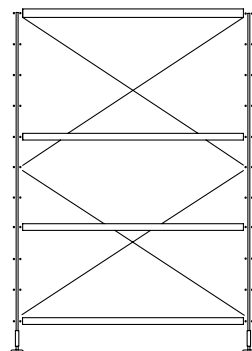

60/90L x 36W x 73/135 (cm)

Soporte lateral



Estantes



La versatilidad y la flexibilidad son los pilares del sistema de estanterías modular Tria, diseñado para resolver todas las necesidades de almacenamiento del día a día. Con formas simples y aspecto ligero, este funcional sistema modular se adapta una gran variedad de espacios, tanto domésticos como públicos.

El sistema contempla infinitas posibilidades para su configuración

gracias a los diferentes elementos y acabados que lo conforman. El configurador en línea de Tria permite personalizar las composiciones, combinando materiales, colores y accesorios, ofreciendo soluciones a diferentes necesidades funcionales y decorativas en salas de espera, recibidores, librerías, oficinas, comercios minoristas y salas de lectura.



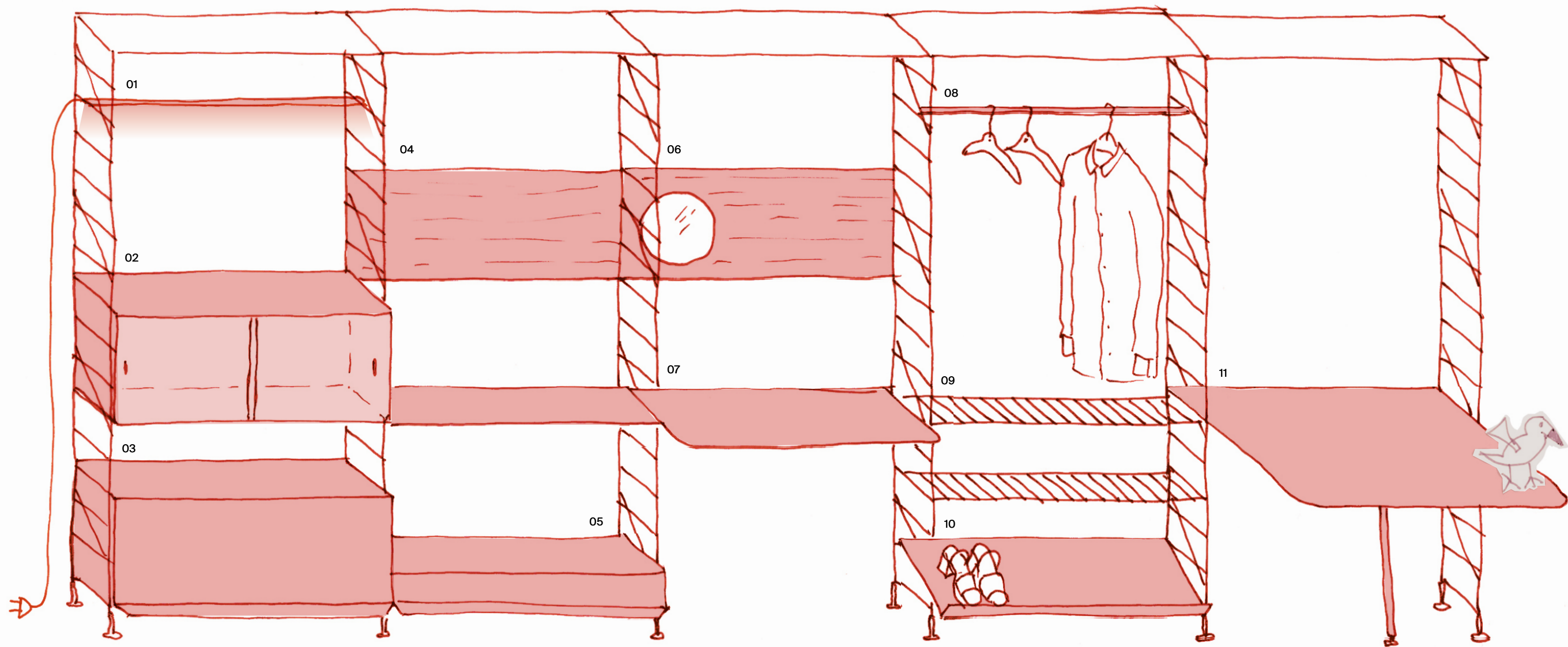

- | | | | | |
|--------------------|--------------------|-------------------------------|----------------------|---------|
| 01 Luz lineal | 04 Panel posterior | 06 Panel posterior con espejo | 08 Barra-perchero | 11 Mesa |
| 02 Armario Vitrina | 05 Cajón | 07 Escritorio | 09 Estante rejilla | |
| 03 Armario | | | 10 Estante inclinado | |

JM Massana & JM Tremoleda

Gràcia Collection



120–220L x 80–100W x 74H (cm)

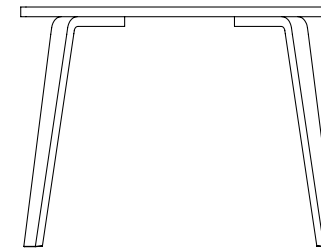

80–120L x 80–120W x 74H (cm)

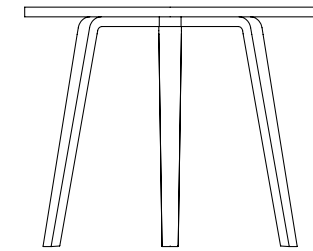

Ø80–120 x 74H (cm)

Estructura



La familia Gràcia es una colección de mesas y sillas fabricadas con maderas nobles de primera calidad.

Las mesas de dimensiones generosas son un elemento destacado que ofrecen una combinación de resistencia y durabilidad que se adapta perfectamente a los entornos de oficina y hostelería.

La disposición discreta de las patas curvas confiere a la mesa una apariencia visualmente ligera. Este diseño propone una mesa que aparenta carecer de estructura, permitiendo que el carácter constructivo del contrachapado se exhiba sin reservas.

La amplia variedad de medidas de esta mesa la convierte en una de las opciones más versátiles del mercado, ofreciendo dimensiones tanto redondas, cuadradas como rectangulares.

Se puede incluir un agujero pasacables integrado, una pieza de unión para crear espacios de trabajo múltiples o una bandeja pasacables, cubriendo así las necesidades de cualquier entorno de oficina de manera eficiente.

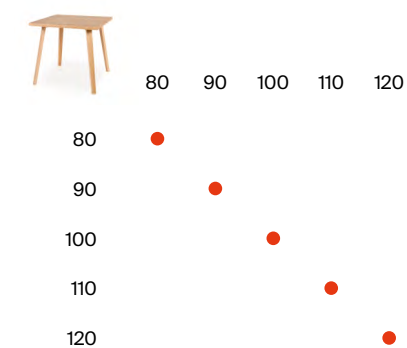
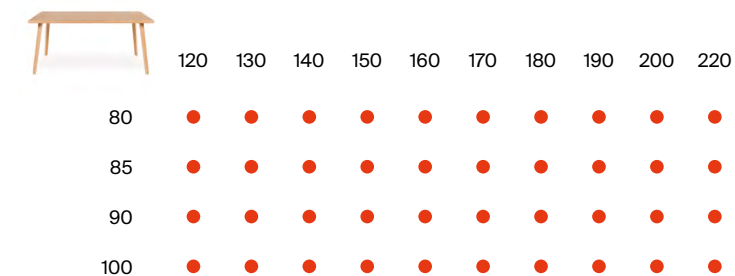

JM Massana & JM Tremoleda

Gràcia Collection

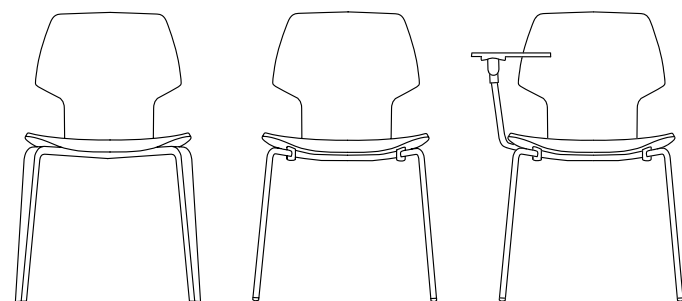

52L x 53W x 83H (cm)

Estructura



Asiento



Cojín



Gràcia es una silla que combina patas de madera y metal, con un cómodo cojín de poliuretano disponible en cuatro colores o tapizado con nuestra selección de telas. Su diseño versátil se adapta fácilmente a diferentes estilos y decoraciones, aportando confort, calidez y elegancia a

cualquier espacio. Cada detalle ha sido cuidadosamente diseñado para garantizar una ergonomía excepcional, invitando al usuario a sentarse con comodidad y disfrutar de momentos agradables.



Javier Mariscal

Green Collection

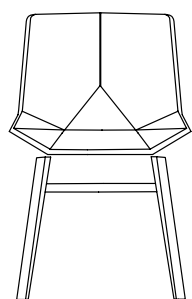

47L x 43W x 79H (cm)

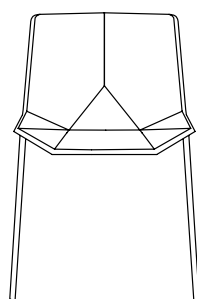

56L x 50W x 79H (cm)

Estructura



Asiento



La colección de sillas Green Eco y Green Colors es un proyecto que nace con el compromiso de mejorar la calidad de vida y el medio ambiente. Sensibles a este valor, Mobs 114 y Javier Mariscal, en la versión Eco han interpretado y aportado

originalidad a una silla de prolipropileno producida con material 100% reciclado y 100% reciclable, procedente de residuos industriales.



Martín Azúa

Rambla Collection

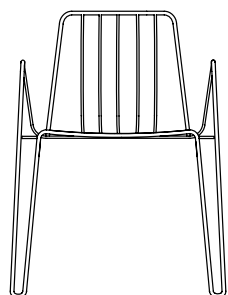

55L x 54W x 77H (cm)

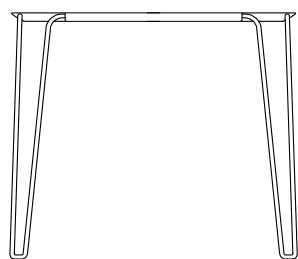

85L x 85W x 74H (cm)

Estructura



La colección Rambla se inspira conceptualmente en las sillas que albergaba antiguamente uno de los paseos más emblemáticos de la ciudad de Barcelona: la Rambla. Un paseo que discurre desde el centro neurálgico de

la ciudad hasta las aguas del puerto; una calle en la que había sillas apilables que se alquilaban, donde sentarse para descansar o conversar, y que a menudo se convertía en ágora improvisada.



Eugeni Quitllet

Tube Collection

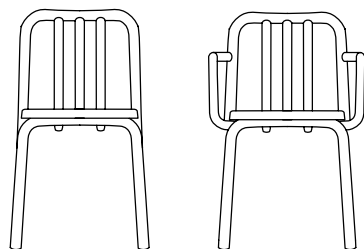

46L x 49W x 80H (cm)

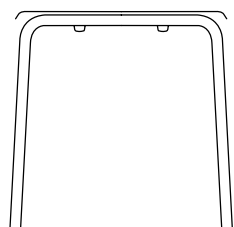

70L x 70W x 73H (cm)

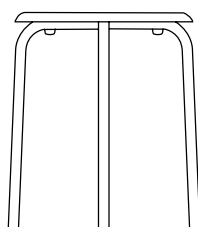

Ø60 x 73H (cm)

Estructura



Las sillas y mesas Tube esconden sus virtudes intencionadamente. Sencillas por fuera, inteligentes por dentro: resistentes, adaptables a distintos entornos de interior y exterior, son sillas apilables y

de fácil mantenimiento. La silla metálica encaja a la perfección en proyectos de restauración o de hotelería.





JM Massana & JM Tremoleda

Danesa

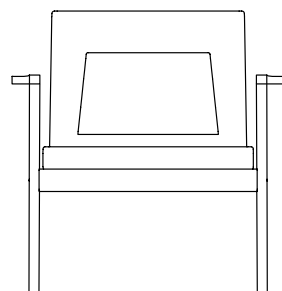

75L x 75,4W x 78H (cm)

Estructura



Asiento, respaldo y cojín



Esta butaca dispone de un respaldo formado por dos partes diferenciadas: un cojín en el respaldo que proporciona un confort único, ya que incorpora unos imanes que permiten regular la altura; y un respaldo que por su amplitud y calidad de

su tapizado proporciona una comodidad excepcional. Estos dos elementos permiten adaptarse a cada persona y a cada manera de sentarse durante periodos prolongados de tiempo.



Martín Azúa

Om

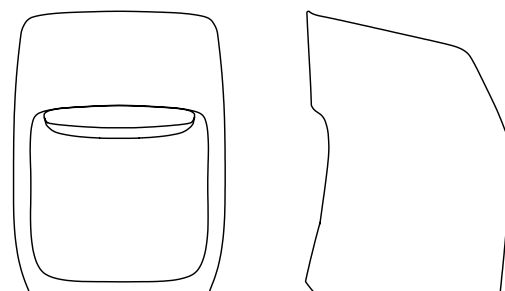

57L x 52W x 75H (cm)

Asiento



Om Textil se puede confeccionar con tela monocolor o bicolor, en una extensa gama cromática para adaptarse a las necesidades del cliente. Su diseñador, Martín Azúa, explora las posibilidades ergonómicas en un sillón monobloque

de aspecto escultórico, pero al mismo tiempo de líneas suaves y ligeras. Resistente a un uso intensivo en oficinas, hotelería y zonas de descanso.



Josep Maria Torres Clavé

Torres Clavé 1934

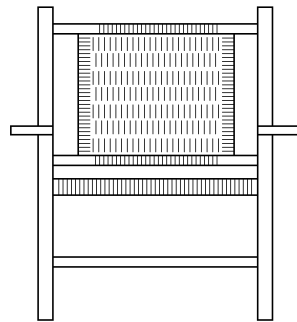

70Lx80Wx75H (cm)

Estructura



La butaca Torres Clavé se inspira en la tradicional sillería ibicenca. De estructura de madera de roble y asiento y respaldo tejidos con cuerda de manufactura artesanal, por su carácter formal es

especialmente adecuada para ámbitos de hotelería, recepción o salas de estar y zonas de lectura en bibliotecas y otros espacios singulares.



Lluís Pau

Nuta

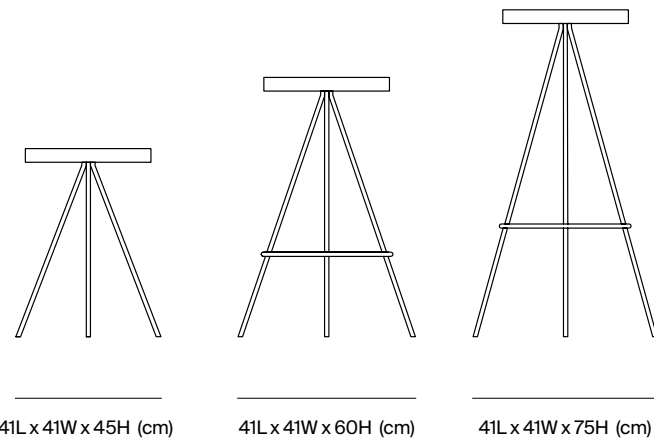

Estructura



Asiento



Nuta es una colección de taburetes que destacan por su forma esencial y ligereza y por adaptarse a diferentes diseños de interiores. Los taburetes Nuta están especialmente indicados como en hostelería, para integrarse

en el equipamiento como taburetes de bares y cafeterías.

Su ligereza formal no le resta en absoluto estabilidad, y el taburete soporta perfectamente un uso intensivo.



Lluís Pau

Nuta Colors

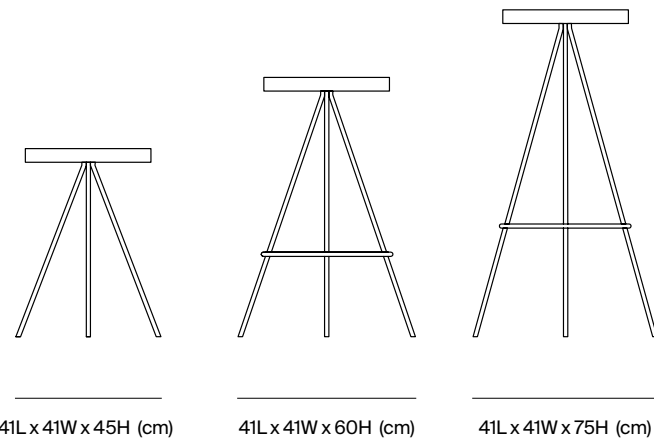

Estructura y asiento



Un diseño sin protagonismos y una adecuada selección de acabados permiten amueblar espacios clásicos y contemporáneos con elegancia. Bares, restaurantes, oficinas o espacios públicos son algunos de los lugares donde

podemos encontrar el taburete en sus distintas versiones. Una selección de colores es la propuesta para distintos ambientes y espacios. También apto para exterior.



JM Massana & JM Tremoleda

Oxi Bistrot

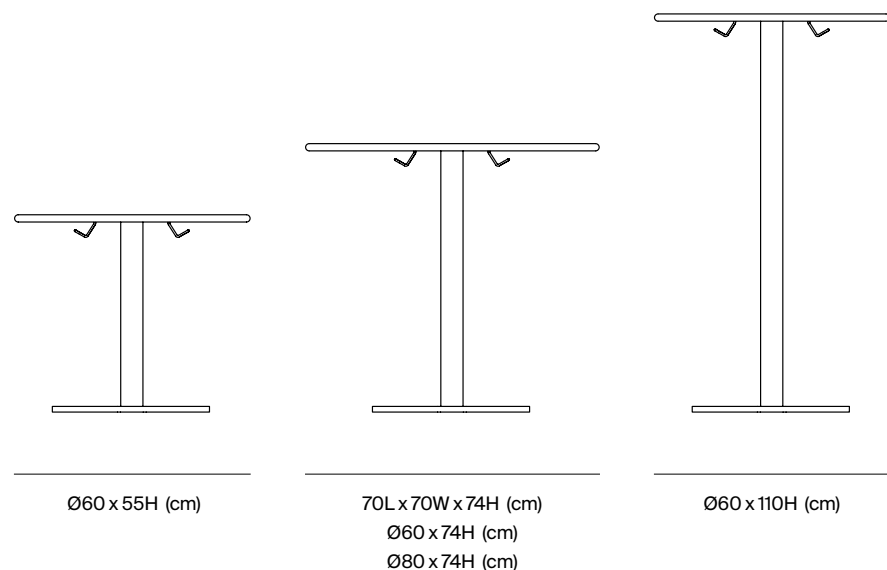

Estructura



Sobre de HPL



La mesa de bar Oxi Bistrot se inspira en los típicos bistrots de París. Es una mesa moderna y contemporánea, cuya apariencia le permite adaptarse a diferentes espacios, especialmente en hostelería y restauración, tanto interior

como exterior. Son también perfectas como mesas de jardín, terraza, espacios polivalentes, hoteles y áreas de espacios públicos o comerciales.



JM Massana & JM Tremoleda

Pey Central

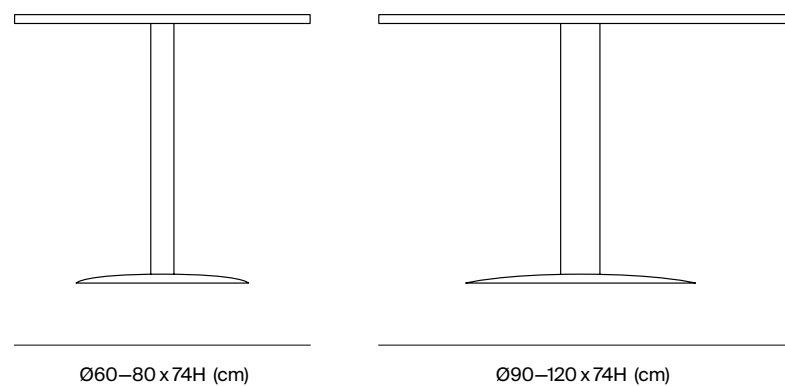

Estructura



Sobre de HPL



La mesa Pey Central es una mesa redonda de oficina de carácter polivalente, que, gracias a sus líneas suaves, se convierte en un complemento ideal para mesa de reuniones en despachos o zonas de trabajo.



Bambú

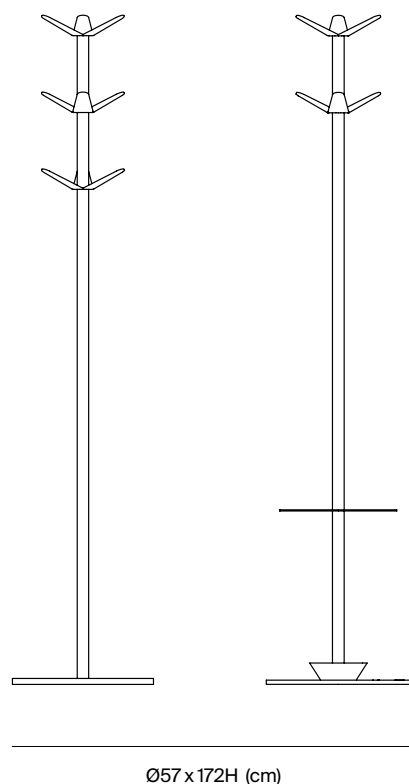

Estructura



La separación de las perchas en el tubo de aluminio nos recuerda a los círculos que separan los segmentos de los tallos elásticos y firmes del bambú. La elegancia

natural de la planta es la inspiración de un diseño sin pretensiones que transmite naturalidad.



Lagranja Design

Forc

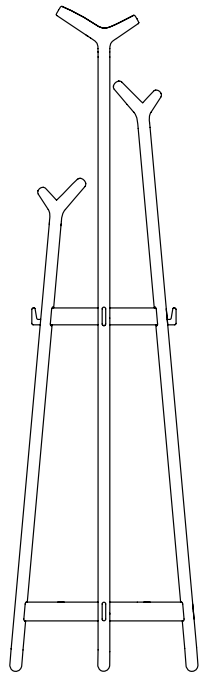

Ø47 x 176H (cm)

Estructura



Con la voluntad de convivir en espacios contemporáneos y zonas más nobles de espacios singulares o clásicos, este perchero de pie del estudio Lagranja propone un perchero de madera de haya práctico y funcional. La disposición

de las perchas de madera, de formas suaves, permite colgar todo tipo de roba y complementos a diferentes alturas.



Joan Gaspar

Hulot

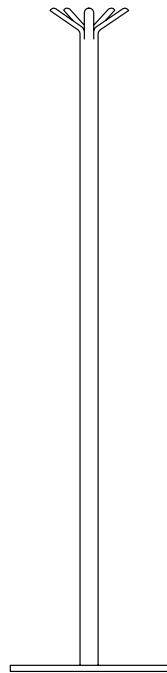

Ø50 x 175H (cm)

Estructura



El perchero Hulot está pensado para cumplir su función de manera práctica y discreta. Combina bien en decoración de interiores de diferentes estilos, modernos, clásicos o informales. Las líneas suaves

de los percheros metálicos Hulot están pensadas para encajar en la oficina y en espacios de recepción.



JM Massana & JM Tremoleda

Mirac

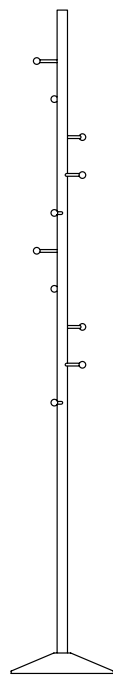

Ø30 x 190H (cm)

Estructura



Reconocido como icono por su modernidad, el perchero cromado Mirac es referencia en el mundo del interiorismo y del diseño. La composición esférica de las perchas cromadas, dispuestas como estrellas en una constelación, crea

una imagen celeste que es el origen del nombre Mirac, la segunda estrella más brillante de la constelación de Andròmeda.



JM Massana & JM Tremoleda

Mirac Wall

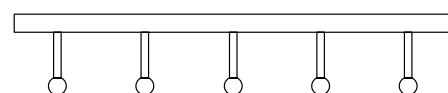

50L x 6,5W x 4H (cm)

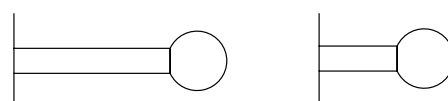

6,5W x 2H (cm)

3,5W x 2H (cm)

Estructura



Mirac Wall es la versión múltiple de perchero de pared, fabricado con perfil de aluminio pintado y perchas de latón cromado que permiten la colocación longitudinal en largas tiras, ideales en ámbitos escolares y otros de uso intensivo.

La versión individual, de latón cromado, puede usarse como percha de pared o como manecilla en las puertas de baños,

vestidores, cocinas o en cualquier espacio del hogar. Es un diseño polivalente y contemporáneo que, por su discreción y utilidad, se adapta a cualquier espacio.



Antoni Arola

Taiga

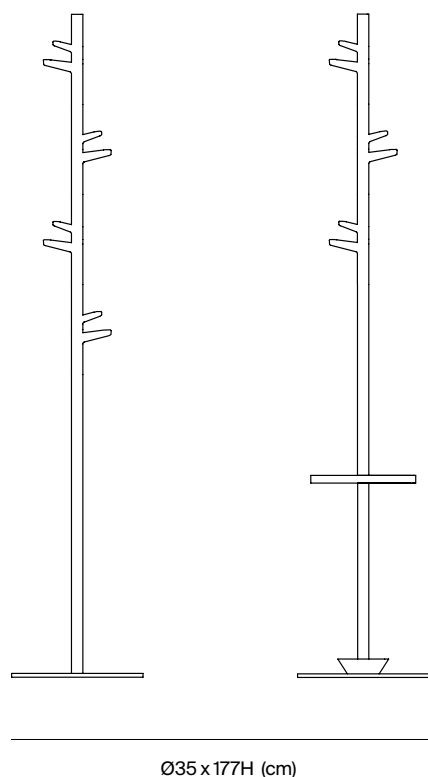

Estructura



El perchero de pie Taiga está inspirado en las formas orgánicas de los bosques de coníferas de Siberia que aparecen en la película Dersu Uzala, del cineasta japonés Akira Kurosawa, también llama al bosque con el nombre de Taiga.

Percheros de pie ideales para espacios de recepción y oficinas. Su estructura tiene ocho perchas a diferentes alturas, que permiten colgar con facilidad ropa, bolsos, etc.



Riga Collection

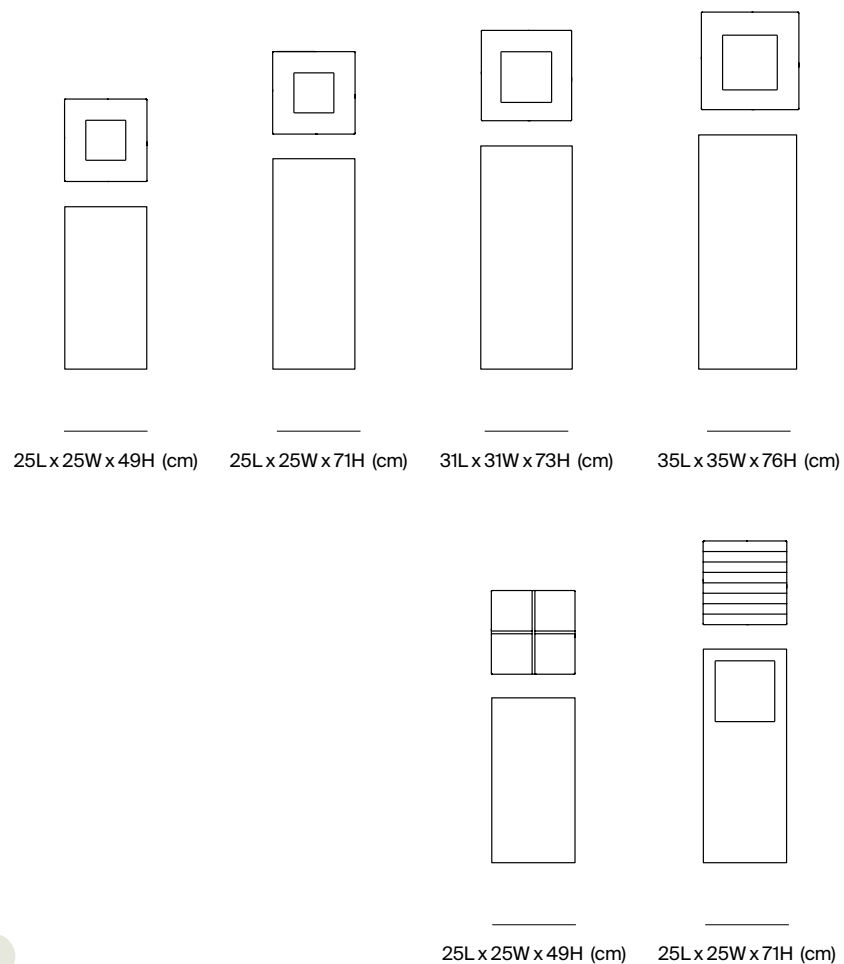

Estructura



Tapa



La colección Riga es una propuesta minimalista de geometrías básicas que no deja de sorprender por su aparente sencillez. Un diseño formal que esconde el ingenio de los pliegues de una chapa de acero inoxidable; una combinación de tecnología y diseño, resultado del estudio

del material y la optimización de los recursos productivos, que hacen de éste un producto con las mejores prestaciones y atributos a partir del mínimo material posible: una propuesta sostenible.





Riga Recycling



Estructura



Tapa



Fabricadas con un cuerpo de acero y una tapa de acero pintada al epóxido, las papeleras Riga destacan por su resistencia y practicidad. Disponibles en una variedad de formatos y capacidades, se ajustan a los requerimientos funcionales del reciclaje.

Las papeleras Riga son ideales para espacios de arquitectura contemporánea y se integran perfectamente en diversos estilos de decoración interior, ya sea en oficinas, recepciones, tiendas, centros comerciales, hoteles, cafeterías o bares.



JM Massana & JM Tremoleda

Platea

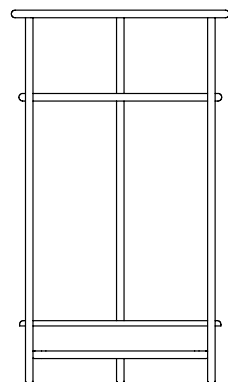

Ø29 x 49H (cm)

Estructura



Práctico y funcional, el paraguero Platea tiene una gran capacidad, es de fácil manipulación, y el recipiente del agua se puede vaciar fácilmente. Por su ligereza visual, se adapta a la perfección a espacios

clásicos y contemporáneos y es ideal para lugares de gran tránsito de personas, como tiendas, hoteles o espacios de recepción.



Miguel Milá

Tombal

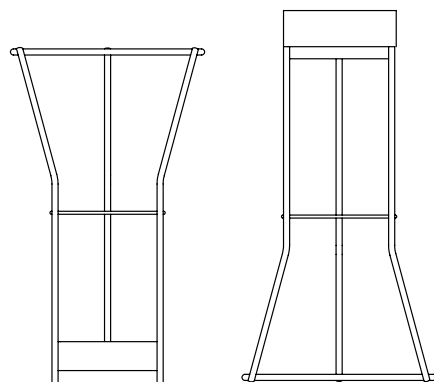

Ø32 x 55H (cm)

Estructura



Base



Tombal es un paraguero o cenicero elegante y práctico. Diseñado en 1990 por Miguel Milá y reeditado el año 2017 por Mables 114 es un rotundo ejemplo de que el buen diseño resiste a la perfección el paso del tiempo. En esta reedición el

diseño original se ha mantenido intacto y solo se han cambiado los materiales. Fabricado en acero inoxidable y gres vitrificado, es un paraguero resistente y funcional.



Aportando confort al hogar y a los espacios colectivos desde 1973

Muebles y objetos para el hogar

Mobles114

Mobiliario para espacios
de trabajo, hostelería, espacios públicos
y comercios

Mobles114

Desde Mobles 114 queremos contribuir a mejorar espacios de vida para hacerlos más confortables y acogedores, más bellos y más habitables. Ya sean espacios para el hogar como para colectividades.

Nuestros 2 catálogos, **Hogar** y **Contract** contribuyen en la misma forma a la sostenibilidad con muebles perdurables, que envejecan bien, que puedan pasar a las generaciones posteriores.

Estanterias

Tria Shelving System – Wall mounted
JM Massana & JM Tremoleda



Tria Shelving System – Floor mounted
JM Massana & JM Tremoleda



Tria Shelving System – Freestanding
JM Massana & JM Tremoleda



Tria Pack Wall
JM Massana & JM Tremoleda



Tria Pack Floor (wall mounted)
JM Massana & JM Tremoleda



Tria Pack Freestanding
JM Massana & JM Tremoleda



Tria Shelf
JM Massana & JM Tremoleda



Asientos

Gràcia
JM Massana & JM Tremoleda



Green
Javier Mariscal



Rambla
Martín Azúa



Tube
Eugeni Quitllet



Catalana 1942
German Rodríguez Arias



Danesa
JM Massana & JM Tremoleda



Om
Martín Azúa



Torres Clavé 1934
Josep Torres Clavé



Luco
Martín Azúa

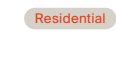

Nuta
Lluís Pau



Nuta Colors
Lluís Pau



Mesas

Gràcia
JM Massana & JM Tremoleda



Jujol 1920
Josep Maria Jujol



MMS 1963
Miguel Milá

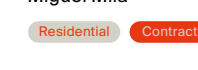

Oxi Bistrot
JM Massana & JM Tremoleda

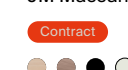

Pey Central
JM Massana & JM Tremoleda



Pey Table System
JM Massana & JM Tremoleda

Residential Contract
○ ● ● ● ● + ○ ●



Rambla
Martín Azúa

Residential Contract
○ ● ● ● ●



Tube
Eugeni Quitllet

Residential Contract
● ○ ● ● ● ●



Tube
Eugeni Quitllet

Residential Contract
● ○ ● ● ● ●



Complementos

Bambú
JM Massana & JM Tremoleda

Residential Contract
○ ●



Bambú Wall
JM Massana & JM Tremoleda

Residential
○ ●
● ● ● ● ● ●



Forc
Lagranja Design

Residential Contract
○ ●



Hulot
Joan Gaspar

Contract
○ ●



Mirac
JM Massana & JM Tremoleda

Residential Contract
● ● ● ○



Mirac Wall
JM Massana & JM Tremoleda

Residential Contract
● ●



Mirac Wall
JM Massana & JM Tremoleda

Residential Contract
○ ●



Ona
Carles Riart i Montse Padrós

Residential Contract
● ● ● ○



Taiga
Antoni Arola

Contract
○ ●



Riga
JM Massana & JM Tremoleda

Contract
● ○ ●



Riga Recycling
JM Massana & JM Tremoleda

Contract
● ○ ● + ● ● ● ● ● ●



Riga
JM Massana & JM Tremoleda

Contract
● ○ ●



Riga
JM Massana & JM Tremoleda

Contract
● ○ ●



Platea
JM Massana & JM Tremoleda

Contract



Tombal
Miguel Milá

Residential Contract
○ ●



Copenhaguen 1966
André Ricard

Residential
● ●



Tong 1964
André Ricard

Residential



Fil 1991
Álvaro Siza

Residential



Espacios de trabajo

- 19 Urbidermis
- 20 Acid House
- 21 Cloudworks Coworking
- 21 Teixidors
- 22 Centre Civic El Mallol
- 23 Maset
- 24 The workmate coworking
- 25 Particular Office
- 26 Mediapro Offices
- 27 Maset
- 27 Corella Offices
- 28 Escuela Técnica Superior de Arquitectura de Granada

Hosteleria

- 30 Pork & Tuna
- 30 Veritas
- 31 Tapeo Gracia
- 31 Bar Alma Negra
- 32 Le Bodegon
- 33 Negro
- 34 Casa Fuster
- 35 Vil·la Urània
- 35 Les Punxes
- 35 Cloudworks Coworking
- 36 Bar Mitja Vida
- 36 Bar Dalt de tot
- 37 El Masvell
- 37 L'Olivera Restaurant
- 38 Les Punxes
- 39 Little Spain NY
- 39 Casa Vicens
- 40 Grand Hotel Central

Espacios Públicos

- 41 El Roure Centre
- 42 Centre Civic El Mallol
- 43 Biblioteca Montserrat Abelló
- 44 Biblioteca Ventura Gassol
- 44 La Ginesta Library
- 45 Les Punxes
- 46 Centre Civic El Mallol
- 47 Biblioteca Ventura Gassol
- 48 Biblioteca Caterina Albert
- 48 El Roure Centre
- 49 Les Punxes
- 50 Escuela Técnica Superior de Arquitectura de Granada
- 51 Centre Cultural Sant Sadurní
- 51 Museu del Disseny de Barcelona

Comercios

- 54 Funky Bakers
- 55 Obbio
- 56 Pork & Tuna
- 57 Teixidors

Fotografía

- Fernando Alda
- Meritxell Arjalaguer
- Martín Azúa
- Lluís Casals
- Estudi Es Pujol de S'Era
- Leo Garcia Méndez
- Adrià Goula
- José Hevia
- François Kollar
- Salva López
- Leo Garcia Méndez
- Ariel Ramírez
- Jordi Sarrà
- Díaz Wichmann
- Pablo Santos
- Jara Varela

Ilustraciones

- Marta Solserra

Mobles114

Julián Romea 16 / Baixos 2
08006 Barcelona
T. +34 932 600 114
mobles114@mobles114.com
www.mobles114.com

Mobles114